



**STANLEY®**

**JULIO 2024**



**TOLEDO®**

# MÁS

## POTENCIA



**STANLEY®**





**V20**  
LITHIUM ION

## 2X INALAMBRICOS

### MAYOR RENDIMIENTO

- ✓ Motor mejorado
- ✓ Torque optimizado
- ✓ Mejor Rendimiento
- ✓ Mayor Durabilidad



**Indicador de Estado de Carga**  
Estándar en todos los paquetes



**Sistema de riel robusto**  
Diseñado para la Plataforma de baterías de alto voltaje



**Ensamblaje completamente automatizado**  
Construcción controlada para una mayor confiabilidad

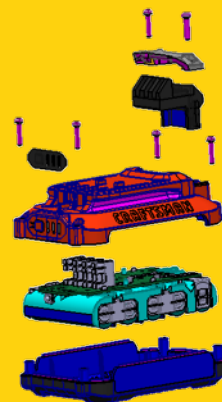

**Construcción de Grado Profesional**  
La pestaña 1+2proporción 25% mas de superficie conectada

**Celdas de Grado Profesional**  
18650 Células de baja impedancia para más potencia

- ✓ Ciclo de vida mas largo
- ✓ Indicador de estado de carga
- ✓ Baterías de mayor capacidad
- ✓ Mayor duración

**V20**

**STANLEY.**



## UNA AMPLIA GAMA DE APLICACIONES

Compatible con sistema

**V20**  
LITHIUM ION



PERFORACIÓN



CORTE



DEMOLICIÓN



LIJADO



DESBASTE

**STANLEY.**

## CÓMO GANAMOS

**MÁXIMA TECNOLOGÍA**  
BATERÍAS DE V20 DE IÓN DE LITIO



AUTODESCARGA MÍNIMA



INDICADOR DE CARGA



SIN EFECTO MEMORIA

EFICIENCIA, PRECISIÓN  
Y DURABILIDAD.

**V20**  
LITHIUM ION



### ► PERFORACIÓN INALÁMBRICA

#### Atornillador de Impacto 20V 1/4" sin Carbones

**HST810D2K \$4,450.00**

**SBI810D2K-B3**

Tipo de motor: BRUSHLESS  
 Velocidad: 0-2,800z  
 BMP: 0-3,500  
 Torque: 180Nm  
 Anvil: 6.35 Hex  
 LED: Sí  
 Nivel de Carga: Sí (batería)  
 Peso de la herramienta: 0.9Kg  
 Batería: 2Ah x2  
 Cargador: 1.25A | 2A  
 Tiempo de Carga: 96Mins | 60Mins



#### Atornillador de Impacto 20V Max

**HST20S2K \$3,507.00**

**SBI20S2K-B3**

Voltaje: 18/20 V  
 Broquero: Hexagonal  
 Capacidad: 6.35 mm  
 Velocidad sin carga: 0-2700 rpm  
 Impactos por minutos: 0-3100  
 Torque: 160 Nm  
 Amperaje de la batería:  
 1.5/2.0/4.0 Ah  
 Cargador: 1A  
 Peso: 1.45 Kg



#### Taladro / Atornillador 1/2" 20V Ion-Litio

**HSTE23 \$3,510.00**

**SCD20C2-B3**

Voltaje: 20V  
 Velocidad Variable: 0-350 / 0-1500 RPM  
 Mandril: 1/2"  
 Peso: 1-6 Kg  
 Batería Ión de Litio 1.3 AH  
 -Transmisión de 2 velocidades para el óptimo control de la velocidad y el torque.  
 -32 Nm de torque, ideal para atornillado en madera y acero.  
 -23 opciones de torque para un efectivo atornillado.



#### Taladro 20V 1/2" sin Carbones

**HST710C2K \$4,040.00**

**SBD710C2K-B3**

Torque: 60Nm  
 Velocidad: 0-600/1900  
 Mandril: 13mm Plástico  
 LED: Sí  
 Estado de Carga: Sí (batería)  
 Batería: 1.5Ah x2  
 Cargador: 1.25A  
 Tiempo de Carga: 70 Mins



#### Taladro Atornillador 20V 1/2"

**HST700C2K \$3,840.00**

**SCD700C2K-B3**

Torque: 50Nm  
 Velocidad: 0-350/1500  
 Mandril: 13mm Plastic  
 LED: Sí  
 Nivel de Carga: Sí (batería)  
 Batería: 1.5Ah  
 Cargador: 1.25A  
 Tiempo de Carga: 70 Mins



#### Rotomartillo 20V 1/2"

**HST711C2K \$4,040.00**

**SCD711C2K-B3**

Torque: 50Nm  
 Velocidad: 0-350/1500  
 Golpes por Minuto: 25,500  
 Mandril: 13mm Plástico  
 LED: Sí  
 Nivel de Carga: Sí (batería)  
 Batería: 1.5Ah  
 Cargador: 1.25A  
 Tiempo de Carga: 70 Mins



### ► PERFORACIÓN INALÁMBRICA

#### Rotomartillo 1/2" 20V Ion-Litio

HSTE22 \$4,180.00

SCH201C2K-B3

Voltaje: 20V MAX  
 Velocidad sin carga: 0 - 350/ 1500 RPM  
 Impactos por Minuto: 0 - 19500 (ipm)  
 Torque: 45 Nm (33.2 ft/lb)  
 Posiciones de Embrague: 20  
 Mandril sin Llave: 13 mm (1/2")



#### Rotomartillo 20V 1/2" sin Carbones

HST715C2K \$4,450.00

SBD715C2K-B3

Torque: 60Nm  
 Velocidad: 0-600/1600 rpm  
 Golpes por Minuto: 0-32,300  
 Mandril 13mm Plástico  
 Capacidad de perforación:  
 -Metal 13mm  
 -Madera 30 mm  
 -Concreto 13mm  
 Nivel de Carga: Sí (batería)  
 Batería: 1.5Ah x2  
 Cargador: 1.25A  
 Tiempo de Carga: 70 Mins



#### Rotomartillo 20V Max

HST20H2K \$5,394.00

SBH20S2K-B3

Voltaje: 20 V  
 Capacidad: 13 mm  
 Velocidad sin carga: 0-430/1700 RPM  
 Impactos por minuto: 0-28, 900  
 MWO: 360W  
 Torque: 55 Nm  
 Amperaje de la batería: 1.5 /2.0/4.0 Ah (disponible)  
 Cargador: 1A  
 Peso: 1.6 Kg



#### Rotomartillo SDS sin carbones 20V

HSTBH900 \$4,450.30

SBH900-B3

3 MODOS  
 Perforación,  
 percusión y  
 cincelado

MANDRIL SDS  
 PLUS 1-1/8"

EMBRAGUE DE  
 SEGURIDAD

MANGO  
 LATERAL 360°  
 MULTIPOSICIÓN

BRUSHLESS  
 MOTOR SIN  
 CARBONES

DISEÑO  
 ERGÓNOMICO  
 MANGO EN D

CAJA DE  
 ENGRANES  
 DE ALUMINIO

BATERÍA 20V  
 DE ION DE  
 LITIO



#### Rotomartillo 1/2" 20V Max

HST20D2K \$5,463.00

SBD20S2K-B3

Voltaje: 18/20V  
 Capacidad: 13 mm  
 Velocidad sin carga: 0-430/1700 RPM  
 MWO: 360W  
 Torque: 55 Nm  
 Amperaje de la batería: 1.5 Ah (estandar) 2.0/4.0 Ah (disponible)  
 Cargador: 1 A  
 Peso: 1.54 Kg



#### Kit rotomartillo SDS sin carbones 20V

HSTBH900M2K \$8,093.10

SBH900M2K-B3

Velocidad sin carga: 0 - 1500 min-1  
 Latidos sin carga por minuto:  
 0 - 5500 lpm  
 Energía de impacto único: 2,0 J  
 Hormigón de perforación máxima:  
 20 mm  
 Perforación máxima de acero:  
 13 mm  
 Perforación máxima de madera:  
 30 mm





## ▶ PERFORACIÓN INALÁMBRICA

### Combo 20V caja

HSTBDI465D2T **\$8,093.10**

SBDI465D2T-B3



### Kit llave impacto 20V

HSTBW920M2K **\$7,282.50**

SBW920M2K-B3

Potente motor que proporciona hasta 1900 RPM y 370 Nm de torque para a tornillar sujetadores mas grandes. Velocidad variable para controlar el sujetador que esta conduciendo. Anillo de 1/2" para facilitar el cambio de dado. Luz LED integral para mejorar la visibilidad.



### Combo 20V bolsa

HSTBDI461D2S **\$7,822.40**

SBDI461D2S-B3

Taladro atornillador percutor. Atornillador de impacto sin carbonos. Tecnología de la batería mejorada. Mayor duración de la batería. Auto descarga mínima. El voltaje inicial máximo de la pila es de 20V. Indicador de carga de la batería para un monitoreo conveniente de los niveles de carga de la batería.



### Esmeril 20V

HSTCG400 **\$2,696.10**

SCG400-B3

MANGO LATERAL DE 3 POSICIONES (CON PORTA LLAVE)

INTERRUPTOR CON BLOQUEO DE SEGURIDAD

BLOQUEO DE EJE

CAJA DE ENGRANAJES DE ALUMINIO

GUARDA SIN LLAVE

POTENTE MOTOR

DISEÑO ERGONÓMICO Y LIGERO

BATERÍA 20V DE ION DE LITIO



### Llave impacto 20V

HSTBW920 **\$3,384.60**

SBW920-B3

CUADRANTE DE 1/2"

INTERRUPTOR CON MÓDULO ELECTRÓNICO

LUZ LED

BATERÍA 20V DE ION DE LITIO

BRUSHLESS MOTOR SIN CARBONES

TORQUE 320 Nm MÁXIMO Y 650 Nm REVERSA

2 VELOCIDADES

LIGERO Y POTENTE



### Esmeril sin carbonos 20V

HSTBG700 **\$3,370.60**

SBG700-B3

BRUSHLESS MOTOR SIN CARBONES

BLOQUEO DE EJE

CAJA DE ENGRANAJES DE ALUMINIO

GUARDA SIN LLAVE

DETENCIÓN RÁPIDA DEL DISCO

BATERÍA 20V DE ION DE LITIO

INTERRUPTOR CON BLOQUEO DE SEGURIDAD

MANGO LATERAL (CON PORTA LLAVE)



### ► PERFORACIÓN INALÁMBRICA

#### Kit esmeril 20V

HSTCG400M2K **\$5,393.80**

SCG400M2K-B3

Potente motor de alto rendimiento que proporciona 9000 RPM para aplicaciones agresivas .  
La caja de engranajes de metal fundido disipa el calor durante periodos prolongados de uso.  
Mango de 3 posiciones para mayor comodidad y control.  
Interrupor de bloqueo para reducir la fatiga durante el uso prolongado.



#### Caladora 20V

HSTCJ600M2K **\$5,933.70**

SCJ600M2K-B3



#### Sierra circular 20V

HSTBC550 **\$4,990.10**

SBC550-B3

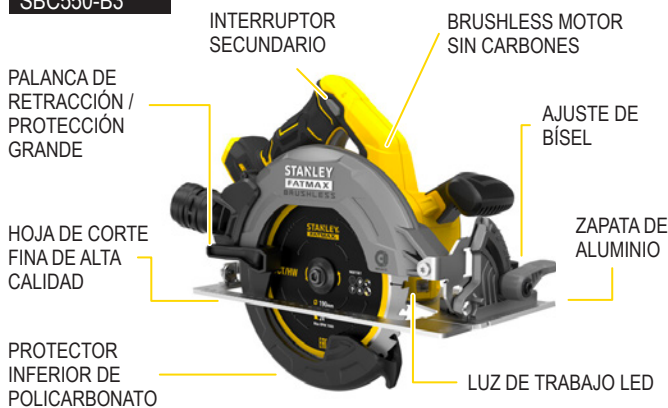

#### Sierra de inglete 20V

HSTCM701 **\$10,251.00**

SCM701-B3



#### Kit sierra circular 20V

HSTBC550D2K **\$7,418.70**

SBC550D2K-B3

Incluye: Sierra Circular 7.1/4" 20 V inalámbrica sin carbones + 2 baterías 2AH + 1 cargador 2A + 1 maleta



#### Lijadora 20V

HSTCS220D1S **\$4,814.90**

SCS220D1S-B3





### ▶ PERFORACIÓN INALÁMBRICA

#### Mototool 20V

HSTCT500 **\$2,561.60**

SCT500-B3



### ▶ BATERÍAS / CARGADORES

#### Batería Ion Litio 20V 1.5 AH

HSTB201 **\$1,160.00**

SB201-B3

- Riel Robusto, mantiene la batería en su lugar
- Celdas de Grado Profesional de alta capacidad
- Indicador de Estado de Carga
- Mayor duración de la batería
- Sin efecto memoria



#### Batería 20V 6AH

HSTB206 **\$2,427.00**

SB206-B3



#### Batería 20V 2AH

HSTB202 **\$1,414.60**

SB202-B3

El voltaje inicial máximo de la batería es de 20V, la tención normal es de 18V.  
Tecnología de la batería mejorada  
mayor duración de la batería  
Auto descarga mínima  
Sin efecto memoria



#### Batería 20V 4AH

HSTB204 **\$1,793.30**

SB204-B3



### ► BATERÍAS / CARGADORES

#### Batería Stanley 12V 1.5 Ah

HSTB12SB

\$625.00



SB12S-B3

Batería ION-LITIO 12V MAX 1.5AH



#### Cargador para baterías V20 1.25 A

HSTC125

\$610.00

SC125-B3

Tiempo de Carga



70 min



90 min



190 min



280 min



#### Adapador batería 20V

HSTBA100

\$538.30

SBA100-B3

Convierte baterías STANLEY 20V de 1.5Ah y 2.0Ah para su uso con modelos anteriores de herramientas eléctricas inalámbricas.



#### Cargador para baterías V20 2.0 A

HSTC200

\$710.00

SC200-B3

Tiempo de Carga



45 min



60 min



120 min



1V80 min





### ▶ PERFORACIÓN INALÁMBRICA

#### Atornillador 4V multiposición

HSTCS4K

\$1,145.40

SCS4K-B3



Batería de iones de litio de 4V.  
Velocidad sin carga: 220 RPM.  
Máximo torque: 4.5 N.m.  
Batería incorporada de 1.5Ah.  
Cargador: 1A USB

#### Combo taladro 12V y lámpara

HSTCHF121S2

\$3,816.50

SCHF121S2-B3

Taladro Percutor 20 posiciones de torque: ideal para perforación en madera y acero  
Torque de 26 Nm  
Incluye luz LED  
Voltaje: 20V  
Velocidad: 0-400/0-1,500 RPM  
Impactos: 0-22,500 GPM  
Torque: 26 Nm  
Mandril: 3/8"

Linterna LED Potente luz LED  
Cabezal giratorio, hasta 90° para una variedad de aplicaciones  
Ergonómica y balanceada  
Voltaje: 20V  
Ángulo de inclinación: 90°



#### Combo Rotomartillo 3/8" 12V Ion-Litio + Atornillador de Impacto 1/4"

HSTE05

\$3,870.00

SCHI121S2-B3

#### INCLUYE

- (1) Taladro Percutor 12V MAX
- (1) Atornillador de Impacto 12V MAX
- (2) Batería ION LITIO 12V MAX
- (1) Cargador 12V MAX
- (1) Maletín de Tela.

#### ESPECIFICACIONES

Voltaje 12V Max  
Velocidad Sin Carga 0 - 400 / 0 - 1500 rpm  
Torque 26 Nm  
Mandril 9.6mm (3/8")  
Posiciones de Torque 20 + 2  
Golpes por minuto 0 - 22500 IPM  
CAPACIDAD DE PERFORACIÓN  
Metal 9.6mm (3/8")  
Madera 20mm (25/32")  
Mampostería 8mm (5/16")



### ▶ PERFORACIÓN ALÁMBRICA

#### Rotomartillo SDS 1010W 5 Kg

HST5KB3

\$4,045.00

SHM5K-B3

- Motor de 1010W
- Mandril SDS Max
- Potencia: 1010W
- Mandril: SDS Max
- Energía de Impacto: 8.5J
- Golpes por minuto: 2900 GPM
- Mango Anti-vibración: Sí
- Recubrimiento de Goma: Sí
- Interruptor: Encendido/Apagado



#### Rotomartillo SDS 3 modos 1-1/4" (32mm) 1250W

HSTE17

\$5,390.00

STHR1232K-B3

Potencia: 1250W  
Velocidad: 200V 0 - 850/min (RPM)  
Energía de Impacto: 3,5 Joules  
Golpes por Minuto: 0 - 4100gpm (bpm)  
Capacidad de Perforación  
Concreto: 32mm (1-1/4")  
Acero: 13mm (1/2")  
Madera: 40mm (1-9/16")

Incluye Con Caja Plástica y 7 Brocas SDS Plus



### ► PERFORACIÓN ALÁMBRICA

#### Taladro percutor 700W + herramientas + B

**HSTDH700BA \$2,076.50**

**SDH700BA-B3**

Velocidad sin carga: 0 - 2900 / min (RPM)  
 Golpes por minuto: 0 - 47,600 GM  
 Perforación en acero 13 mm (1/2")  
 Perforación en madera 20 mm (25/32")  
 Perforación en concreto: 13 mm (5/8")

#### INCLUYE:

Taladro Percutor.  
 Empuñadura lateral.  
 Barra de profundidad.  
 2 Destornilladores.  
 6 Brocas.  
 7 Puntas.  
 Adaptador magnético.  
 Bolso de tela



#### Rotomartillo 600 W (13mm) con maletín

**HSTDH600K \$1,347.30**

**SDH600K-B3**

Potencia: 600W  
 Velocidad sin carga: 0 - 2900/min (rpm)  
 Golpes por minuto: 0 - 49300 gmp (bpm)  
 Perforación en acero: 13mm (1/2" pulg)  
 Perforación en concreto: 13mm (5/8")  
 Perforación en madera 25mm (25/32")  
 Mandril: 13mm (1/2") con Llave  
 Rotación: Avance/Reversa  
 2 Modos: rotación - Percusión  
 Selector de velocidades: Si



#### Taladro percutor profesional 1/2" + caja plástica

**HSTDH600KA \$2,251.70**

**SDH600KA-B3**

Potencia 700W  
 Velocidad sin carga 0 - 2900/min (rpm)  
 Golpes por minuto 0 - 49300 GMP  
 Perforación en acero 13 mm (1/2")  
 Perforación en concreto 13mm (1/2")  
 Perforación en madera 25mm (31/32")  
 Mandril 13mm (1/2") con Llave

#### INCLUYE

(1) Llave para Broquero.  
 (1) Medidor de Profundidad.  
 (1) Mango Lateral.  
 (1) Caja Plástica.  
 (14) Brocas.  
 (1) Martillo Carpintero (1) Cortador  
 (1) Alicata Universal (1) Nivel.  
 (1) Destornillador para Puntas.  
 (1) Adaptador de Puntas. (7) Dados. (10) Puntas.



#### Rotomartillo 700W 1/2"

**HSTE36 \$1,350.00**

**SDH700-B3**

Potencia: 700W  
 Velocidad sin carga 0 - 2900/min (RPM)  
 Golpes por minuto 0 - 47600 gmp (bpm)  
 Perforación en acero 13mm (1/2")  
 Perforación en concreto 13mm (5/8")  
 Perforación en madera 20mm (25/32")  
 Mandril 13mm (1/2") con Llave  
 Rotación Avance/Reversa  
 2 Modos: Rotación - Percusión  
 Peso: 2,5 kg



#### Rotomartillo 1/2" 600W

**HSTE13 \$1,210.00**

**SDH600-B3**

Potencia: 600 W  
 Velocidad Variable Reversible:  
 0-2800 RPM  
 Golpes por minuto: 0-47,600 gpm  
 Mandril: 1/2" con llave  
 Largo de cable: 2 m

Capacidad máx  
 Madera: 25 mm  
 Acero: 13 mm  
 Concreto: 13 mm



#### Rotomartillo 1/2" 700W

**HSTE12 \$1,480.00**

**SDH700K-B3**

Potencia: 700W  
 Velocidad Variable Reversible:  
 0-2,800 RPM / 0-47,600 gpm  
 Golpes por minuto: 0-49300 imp  
 Mandril: 13mm (1/2") con Llave  
 Rotación: Avance/Reversa  
 2 Modos: Rotación-Percusión  
 Selector de velocidades: Si  
 Peso: 1.87kg

Perforación en  
 Acero: 13mm (1/2")  
 Concreto: 13mm (5/8")  
 Madera: 30mm (25/32")

Incluye Caja Plástica



### ► PERFORACIÓN ALÁMBRICA

#### Rotomartillo 1/2" 800W

HSTE11 **\$2,160.00**

STDH8013-B3

Potencia: 800W  
 Velocidad: 200V 0 - 3000/min (RPM)  
 Golpes por Minuto: 0 - 54000 gpm (bpm)  
 Capacidad de Perforación  
 Acero 13mm (1/2")  
 Concreto 16mm (5/8")  
 Madera 32mm (1-1/4")  
 Mandril: 13mm (1/2") con Llave  
 Caja de Engranajes Metálica para Mayor Durabilidad y Mejor Enfriamiento



#### Rotomartillo SDS 3 modos 1" (26mm) 800W

HSTE16 **\$3,570.00**

SHR263KA-B3

Potencia: 800W  
 Energía de Impacto: 3.4 Joules  
 Velocidad sin Carga: 0-1050 RPM  
 Golpes por minuto: 0-4300 gpm  
 Peso: 2Kg  
 Incluye caja plástica + 5 brocas



#### Rotomartillo SDS 3 modos 1" (26mm) 750W

\*HSTE15 **\$2,916.00**

STEL506K-B3

Potencia: 750W  
 Velocidad sin Carga: 0 - 1050/min (RPM)  
 Capacidad de Perforación  
 Concreto: 26mm (1")  
 Acero: 13mm (1/2")  
 Madera: 30mm (1-3/16")  
 Energía de Impacto: 2,7 Joules  
 Golpes por Minuto: 0 - 5200gpm (bpm)  
 Con Caja Plástica  
 Peso: 2.0 kg



#### Taladro de Banco 1/2" 250W

HSTEB2513 **\$4,920.00**

SBT2513-B3

Motor de 1/3 hp  
 5 velocidades: 650, 900, 1250, 1700, 2700 rpm.  
 Capacidad de mandril: 13 mm  
 Longitud de carrera: 50 mm  
 Capacidad de madera: 13 mm  
 Escala de profundidad.  
 Mesa y base de acero fundido.  
 Palanca de ajuste de altura.  
 broquero 1/2"



#### Rotomartillo SDS 3 Modos 800W

HSTER264K **\$3,510.00**

SHR264K-B3

Golpes por Minuto 0 - 4300 IPM.  
 Velocidad Sin Carga 0 - 1150 rpm  
 Energ a de Impacto 3.4 J



#### Sierra Circular 1700W

HSTE18 **\$2,970.00**

SC16-B3

Potencia: 1600W  
 Velocidad sin Carga: 5500/min (RPM)  
 Diámetro de Disco: 7-1/4" (185mm)  
 Ángulo de Biselado: 45°  
 Profundidad de Corte  
 @90° 2-3/8" (62mm)  
 @45° 1-13/16" (46mm)





### ► MADERA

#### Sierra Caladora 450W VV

**HSTEJ45 \$1,350.00**

SJ45-B3

Potencia: 450W  
 Velocidad 500 - 300 RPM  
 Bisel ajustable de 0 a 45 grados.  
 Poderoso motor con óptimo rendimiento y eficiencia.  
 Diseño de eliminación de polvo que mantiene la línea de corte libre de polvo.  
 Velocidad variable, proporciona múltiples configuraciones de velocidad para resultados de corte óptimos.  
 El interruptor de bloqueo aumenta la comodidad del usuario durante las tareas de corte prolongado.



#### Sierra de Inglete 10"

**HSTEM16 \$5,260.00**

SM16-B3

Potencia: 1500W  
 Velocidad: 5500/min (RPM)  
 Diámetro de la Hoja: 10" (254mm)  
 Profundidad de Corte: a 90° 3-1/2" (89mm)



#### Sierra Caladora 600W

**HSTEJ60K \$1,750.00**

SJ60K-B3

Potencia: 600W  
 Velocidad sin Carga: 800 - 3000 gpm/spm  
 Acción Pendular: 4 Etapas  
 Corte a Bisel: 0° - 45°  
 Modos: 4  
 Capacidad de Corte  
 Madera: 3-3/8" (85mm)  
 Acero: 3/16" (5mm)  
 Aluminio: 19/32" (15mm)  
 Longitud de Carrera: 25/32" (20mm)



#### Sierra de Inglete deslizante 10"

**HSTM18B \$8,500.00**

SM18-B3

Potencia: 1800W  
 Velocidad: 4800/min (rpm)  
 Capacidad de Espada: 10" (254 mm)  
 Corte de Inglete: 47° izquierda y 52° derecha  
 Corte en bisel: 45° izquierda / derecha  
 Corte compuesto  
 Cable: 6.56 ft (2 m)



#### Sierra de mesa 1800W 10"

**HSTE19 \$7,420.00**

SST1801-B3

Potencia: 1800W  
 Velocidad sin Carga: 4800/min (RPM)  
 Diámetro de la Hoja: 10" (254mm)  
 Corte Longitudinal Máximo: 500mm (19.6") a la derecha  
 Profundidad de Corte  
 90° 3" (76mm)  
 45° 2" (56mm)  
 Tamaño del Banco: 530mm x 505mm x 580mm



#### Cortadora de Metales 14"

**HSTE35 \$3,840.00**

SSC22-B3

Potencia: 2200 W  
 Velocidad: 3800 RPM  
 Disco: 14" (355 mm)

Motor de alto torque de 2200W para mayor rendimiento y durabilidad  
 Mango ergonómico para mayor control y comodidad de trabajo.  
 Guarda robusta para máxima protección  
 Deflector de Chispas.  
 Base de Acero Resistente.



## ► MADERA

### Router 1200W

HSTE25 **\$2,410.00**

SRR1200-B3

Potencia: 1200W  
Velocidad Variable: 8000-27000 RPM  
Diámetro de collet: 6-6.5- 8mm



### Sopladora 600W

HSTE29 **\$1,350.00**

STPT600-B3

Potencia: 600W  
Velocidad sin Carga: 6000 - 16000/min (RPM)  
Volumen de Aire: 3,5m³/min



### Router 550W

HST55 **\$1,890.00**

ST55-B3

Potencia: 1200W  
Velocidad Variable: 8000-27000 RPM  
Diámetro de collet: 6-6.5- 8mm



### Lijadora de Hoja 1/4"

HSTE32 **\$1,080.00**

SS24-B3

Potencia: 220W  
Velocidad Orbital: 16000opm  
Oscilación: 32000opm  
Medida: 114mm x 140mm

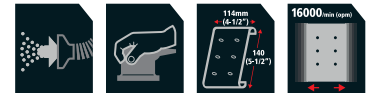

### Cepillo Eléctrico 3.1/4"

HSTE04 **\$2,830.00**

STPP7502-B3

Potencia: 750W  
Velocidad sin Carga: 16500/min (RPM)  
Capacidad de Ranurado: 15/32" (12mm)  
Profundidad de Corte: 5/64" (2mm)  
Largo de la Zapata: 11-1/2" (29cm)  
Ancho de Corte: 3-1/4" (82mm)  
3 Canales de Corte Angular:  
1,5mm/2mm/2,5mm



### Lijadora Roto Orbital 5" 300W

HST30B **\$1,690.00**

SS30-B3

Velocidad orbital: 0 - 1300 / min (OPM)  
Tamaño de la base 5" (125 mm)  
Potente motor de 300W y 0-13000/min OPM



### ► MADERA

#### Lijadora de Banda 3" x 21"

**HSTEB90 \$2,520.00**

SB90-B3



Velocidad banda: 240-380 m/min  
Potente motor de 900W y  
240-380 m/min con velocidad  
variable  
para un lijado más eficiente.

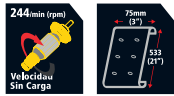

### ► AUTOMOTRIZ

#### Pistola Calor 1800W

**HSTE31 \$1,010.00**

STXH2000-B3



Potencia: 1800W  
Ajuste de Calor: Variable  
Interruptor: 2 Posiciones  
Temperatura: 50 - 450°C/90 - 600°C  
Flujo de Aire: 300/500 l/min

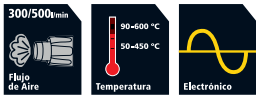

#### Pulidora/Lijadora 7"

**HSTEP137K \$3,640.00**

SP137K-B3

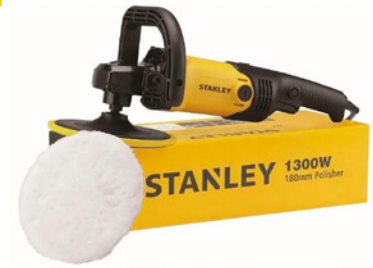

Potencia: 1300W  
Velocidad sin  
Carga: 1000 - 3000/min (RPM)  
Diámetro de Disco: 7" (180mm)



#### Pistola Calor 1800W - Incluye Kit con Accesorios

**HSTE30 \$1,210.00**

STXH2000K-B3



Potencia: 1800W  
Ajuste de Calor: Variable  
Interruptor: 2 Posiciones  
Temperatura: 50 - 450°C/90 - 600°C  
Flujo de Aire: 300/500 l/min

Incluye Pistola de Calor,  
Boquilla Pequeña,  
Protector de Vidrio,  
Reflector, Boquilla Grande,  
Removedor de Pintura,  
Caja Plástica.

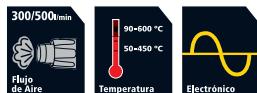



### ► PANEL DE YESO / CONCRETO

#### Lijadora de Pared 750W

**HSTEW75** **\$7,150.00**

**SW75-B3**

Velocidad: 600-1,700 RPM  
 Tamaño del papel de lijado: 8-7/8" (225 mm)  
 Tamaño de la almohadilla de lijado: 215mm



#### Mezclador Drywall 1400W

**HSTDR140B** **\$3,910.00**

**SDR1400-B3**

Potente motor de 1400W, que ofrece suficiente torque para mezclar.  
 Opción de 2 velocidades.  
 Usos múltiples para el entorno con una durabilidad aceptable.  
 Velocidad variable con arranque suave para una mezcla eficiente.  
 Diseño de mango doble en forma de D y ligero.



#### Atornillador Tablaroca 520W

**HSTE01** **\$1,620.00**

**STDR5206-B3**

Potencia: 520W  
 Velocidad Variable Reversible: 0 - 4500/min (RPM)  
 Mandril: 6,35mm (1/4")  
 Puntas: Hex 6,35mm (1/4")  
 Tamaño: #2 de 25,4 mm (1")  
 Encastre: Hexagonal 6,35 MM (1/4")



### ► METALMECÁNICA

#### Miniesmeril Slim Line 620W

HST6115SL **\$1,010.00**

SG6115-B3

620W  
12,000 rpm  
Engranaje y piñon acero  
Protección vs polvo  
Baja vibración para trabajos sin pausas  
Desempeño con hasta 30% más potencia



#### Mini Esmeriladora Profesional 4-1/2" 850W

HSTE07 **\$1,320.00**

STGS8115-B3

Potencia: 850W  
Velocidad sin Carga:  
11000/min (RPM)  
Diámetro de Disco: 4-1/2"  
(115mm)

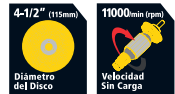

#### Mini Esmeriladora Profesional 4-1/2" 710W

HSTE33 **\$1,270.00**

STGS7115-B3

Potencia: 710W  
Velocidad sin Carga:  
11000/min (rpm)  
Diámetro de Disco: 4-1/2"  
(115mm)

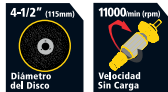

#### Miniesmeril Slim Line 900W

HSTS9115SL **\$1,410.00**

STGS9115-B3

900W  
12,000 rpm  
Engranaje y piñon acero  
Protección vs polvo  
Baja vibración para trabajos sin pausas  
Desempeño con hasta 30% más potencia



#### Miniesmeril Slim Line 750W

HST7115SL **\$1,210.00**

SG7115-B3

750W  
12,000 rpm  
Engranaje y piñon acero  
Protección vs polvo  
Baja vibración para trabajos sin pausas  
Desempeño con hasta 30% más potencia



#### Esmeriladora Angular 9" 2200W

HSTE26 **\$3,590.00**

STGL2223-B3

Potencia: 2200W  
Velocidad sin Carga:  
6500/min (RPM)  
Diámetro de Disco:  
9" (230mm)

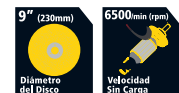

### ► METALMECÁNICA

#### Esmeril de Banco 6"

HSTE27 **\$2,290.00**

STGB3715-B3

Potencia: 1/2HP (373W)  
Velocidad: 3450/min (RPM)  
Diámetro: 6" (152mm)

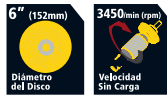

#### Mini Esmeriladora Angular 4.1/2" 1050W

HST1045K **\$2,022.00**

SGS1045K-B3

Potencia: 1,050W  
Velocidad: 11,000 RPM  
Diámetro: 4-1/2" (115 mm)  
Incluye:  
1 Mini Esmeriladora.  
1 Caja plástica.  
1 Disco Desbaste de Metal 4.1/2"  
1 Disco para Corte de Metal / Acero Inoxidable 4.1/2"



#### Esmeriladora 4.1/2" 700W + 10 discos

HST7115 **\$1,529.00**

STGS7115K10-B3

4 discos de corte, 4 discos de desbaste,  
2 discos diamantados  
Potencia de motor de 710W  
Velocidad sin carga: 11000/min (RPM)  
Diámetro de disco: 4.1/2" (115 mm)



#### Combo Esmeriladora 750 W más 5 Discos y Maletín

HSTG7115KDB **\$1,669.00**

SG7115KD-B3

(1) Esmeriladora 4.1/2" 750W  
(1) Guarda  
(1) Mango lateral  
(1) Llave  
(5) Disco de corte  
(1) Maletín





# HERRAMIENTA MANUAL

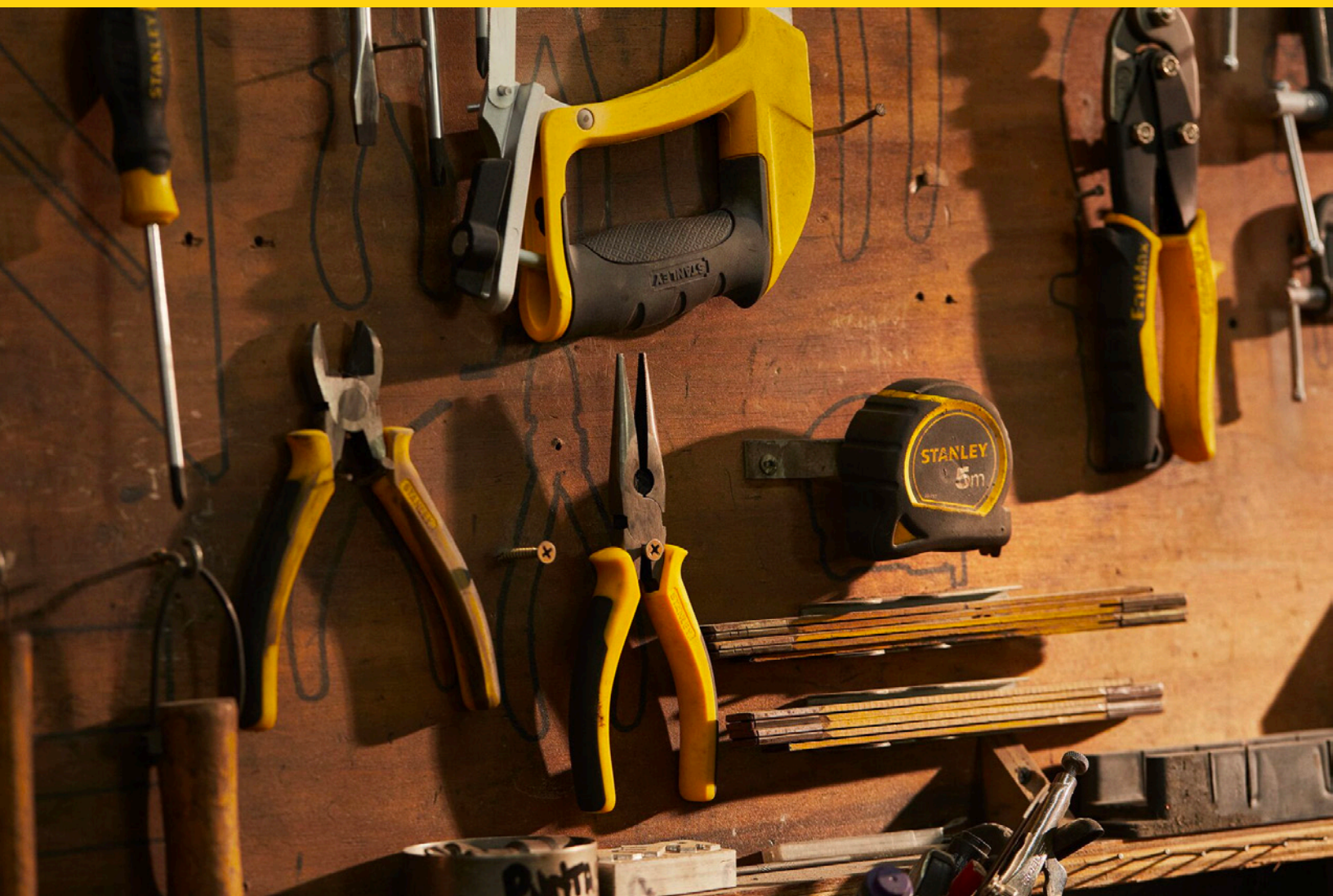

**STANLEY®**

### HERRAMIENTAS DE MEDICIÓN

#### Flexómetro Ultra Resistencia



Caja ABS de alto impacto resistente a impactos. Diseño ergonómico en forma de triángulo ofrece mejor agarre. Gancho de cinturón ergonómico de 45° para facilitar el enganche. Cinta cubierta con Nylon.

Clave	Descripción	Precio Unitario
*HST30181	3m (10' x 13 mm)	\$117.50

#### Cinta Global



Cinta métrica con botón de tranca. Gancho Cero Absoluto permite mayor precisión. Resorte tratado a calor para una vida útil mayor. Cinta recubierta con Nylon. Caja ABS de alto impacto con cubierta de goma comoda y resistente a impactos.

Clave	Descripción	Precio Unitario
HST95IB30608M	3 m	\$77.10
HST95IB30615M	5 m	\$139.40
HST95IB30626M	8 m	\$243.20

#### Cinta Powerlock



Clave	Descripción	Precio Unitario
HST0433215	3.5 m	\$152.70
N HST33215MX	3.5 m	\$154.70
HSTS33500	5 m	\$203.10
HST0433428	7.5 m	\$280.20

#### Cinta PRO Magnético



Clave	Descripción	Precio Unitario
HSTB30085	5 m	\$126.00
HSTB30088	8 m	\$216.50

#### Cinta Universal



Clave	Descripción	Precio Unitario
QST36049	3 m	\$62.30
QST36054	5 m	\$100.80
QST36055	8 m	\$177.90

#### Cinta Larga FV



Clave	Descripción	Precio Unitario
HST34262S	1/2" x 30m / 100	\$330.60

#### Cinta Larga FV (Riel Abierto)



Clave	Descripción	Precio Unitario
HST34793	200'	\$701.30
HST34794S	60 m / 200	\$717.60

#### ST Tape PW Long



Clave	Descripción	Precio Unitario
HST34762	300'	\$1,085.30

#### Cinta Larga Power Wind



Clave	Descripción	Precio Unitario
HST34774	200' / 60 m	\$828.80

#### Rueda Medidora



Clave	Descripción	Precio Unitario
HST177175	0-9999.9 m	\$2,380.00

#### Nivel Láser de Pared



Clave	Descripción	Precio Unitario
HST77148	Distancia 10 pies	\$750.00

\* Por discontinuar



### HERRAMIENTAS DE MEDICIÓN

#### Telemetro Láser



Clave	Descripción	Precio Unitario
HST77418	20 m	\$2,310.00
HST77509	30 m	\$3,080.00

#### Nivel Láser Multi Líneas 360°



N

Clave	Descripción	Precio Unitario
HSTH77521A	1 Línea horizontal 4 líneas verticales	\$9,440.00

### DESARMADORES

#### Destornillador con Matraca 20 puntas



Clave	Descripción	Precio Unitario
HST62574	Incluye 6 dados y 14 puntas	\$240.00

#### Desarmador de Bolsillo 4 en 1

La conveniencia de un juego de destornilladores de precisión en una herramienta de bolsillo  
Puntas magnéticas atraen y retienen tornillos pequeños



Clave	Descripción	Precio Unitario
HST66344	"#1, #2 punta philips 5/32, 1/8 punta plana"	\$126.00

#### Desarmador 6 en 1



Clave	Descripción	Precio Unitario
HST68012	1/4" Puntas plana y torx 3/16" Punta plana #1 Punta philips #2 Punta philips 5/16" Punta torx	\$126.00

#### Multi Desarmador 9 Piezas



Clave	Descripción	Precio Unitario
HST62511	3 Puntas Planas: 1/8", 3/16" y 1/4", 2 Punt Philips: #1 y #2, 1 Saca clavos, 1 Punzón recto, 1 Gancho, 1 Mango	\$270.00

#### Desarmadores Multipuntas 2pzs 45ptas

N



Clave	Descripción	Precio Unitario
HST74013	2 pzas 45 ptas	\$715.00

- 2 Puntas Plana: 3/16" - 1/4"
- 3 Puntas Phillips: 1PT - 2PT - 3PT
- 1 Adaptador
- 4 Dados: 1/4" - 5/16" - 11/32" - 3/8"
- 3 Puntas Planas: 1.4mm - 2.0mm - 2.4mm
- 1 Punta Phillips: 2.4mm
- Mango de 1 pieza
- 4 Puntas Planas: 3" - 4" - 4" - 5"
- 4 Puntas Phillips: 0PT - 1PT - 2PT - 3PT
- 4 Puntas Pozidrive: PZ1 - PZ2 - PZ3 - PZ3
- 4 Puntas Torx: T10 - T15 - T20 - T30
- 6 Puntas Planas: 1" - 1.5" - 2" - 2.5" - 3" - 3.5"
- 4 Puntas Phillips: 000PT - 00PT - 0PT - 1PT
- 2 Puntas Pozidrive: PZ0 - PZ1



## DESARMADORES

### Kit 6 desarmadores de precisión



Clave

Precio Unitario

HST0466052

\$74.10

### Juego desarmadores de precisión

N



Clave

Descripción

Precio Unitario

HSTFM60089A

18 Pzas

\$284.00

(1) Desarmador de mango bi-material  
(9) Puntas dobles de 18 x 4mm

(1) Punta doble: phillips #00 con plana 5/64", phillips #0 con plana 3/32", phillips #1 con plana 1/8", plana 5/64" con 5/64", T4 con T8, T5 con T9, T6 con T10, T7 con T15

### Desarmador Precision 14 en 1

N



Clave

Descripción

Precio Unitario

HSTFM60088A

14 en 1

\$387.00

(1) Desarmador de mango bi-material

(9) Puntas dobles de 18 x 4mm

### Desarmador Puntas Push & Pick

N



Clave

Descripción

Precio Unitario

HST69193A

7 Pzas

\$408.00

(1) Desarmador de mango bi-material

(7) Puntas de 25 mm

### Desarmador Multipuntas con matraca

N



Clave

Descripción

Precio Unitario

HST60129

15 Pzas

\$446.00

(1) Punta plana 1/8", 5/32", 2 x 3/16" y 1/4"

(1) Punta Torx® T10, T15, T20, T25, T27 y T30

(1) Punta Phillips #0, #1, #2 y #3

### Desarmador Multipuntas de 30 piezas con matraca

N



Clave

Descripción

Precio Unitario

HST60084

(1) Punta plana 1/8", 5/32", 2 x 3/16", 1/4" y 9/32",

(1) Punta Torx® T7, T8, T9, T10, T15, T20, T25, T27, T30 y T40,

(1) Punta Phillips #1, #2, #3 y #4,

(1) Punta Hex 1/8", 5/32", 3/16", 1/4", 4mm, 5mm y 6mm,

(1) Punta Cuadrada SQ0, SQ1, SQ2 y SQ3.

### Desarmador Precisión y puntas

N



Clave

Descripción

Precio Unitario

HST60090A

56 Pzas

\$763.00

(1) Desarmador con barra de extensión

(1) Barra de extensión flexible

(54) Puntas de 4mm x 28mm

### Juego de 10 Destornilladores Pro

N



Clave

Descripción

Precio Unitario

HST69172

10 Pzas

\$806.00

Pro Punta Gabinete 3/16": (5 mm) x 3" (75 mm),

(5 mm) x 4" (100 mm), (5 mm) x 6" (150 mm),

Pro Punta Estándar 1/4": (6 mm) x 1-1/2" (38 mm),

(6 mm) x 4" (100 mm), (6 mm) x 6" (150 mm)

Destornillador Pro Punta Phillips® #1 Punta Phillips x 4" (101 mm), #2 Punta Phillips x 1-1/2" (40 mm)

#2 Punta Phillips x 4" (100 mm),

#3 Punta Phillips x 6" (150 mm)

### Juego 4 lenzas



Clave

Precio Unitario

HST82115

\$235.70

## DESARMADORES

### Juego 10 Destornilladores Basic



Clave	Descripción	Precio Unitario
HST60100S	Punta plana: 3/16 x 6", 1/4 x 6", 1/4 x 4" 3/16 x 3", 1/8 x 2", 1/4 x 1-1/2" Punta philips: #3 x 1-1/2", #0 x 2", #1 x 4", #2 x 4"	<b>\$486.30</b>

### Destornillador Pro Gabinete Extra Liviano

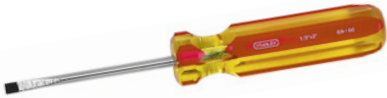

Clave	Descripción	Precio Unitario
HST60737B	1/8 75 mm	<b>\$60.80</b>
HST60738B	1/8 100 mm	<b>\$62.30</b>
HST60740B	1/8 200 mm	<b>\$66.70</b>

### Destornillador Pro Barra Cuadrada



Clave	Descripción	Precio Unitario
HST60741B	1/4 100 mm	<b>\$93.40</b>

### Destornillador Pro Phillips #1



Clave	Descripción	Precio Unitario
HST60748B	75 mm	<b>\$81.50</b>

### Juego de 2 Destornilladores Basic



Clave	Precio Unitario
HST60020S	<b>\$126.00</b>

### Juego desarmadores Stanley 6pzs



Clave	Precio Unitario
QST0460060	<b>\$332.10</b>

### Desarmador de Gabinete



Clave	Descripción	Precio Unitario
HST69111	3/16 x 4"	<b>\$83.00</b>
HST95IB69112	3/16 x 6"	<b>\$83.00</b>
HST69114	3/1 6x 10"	<b>\$99.30</b>
HST95IB69116	3/16 x 12"	<b>\$105.30</b>

### Desarmador Industrial Punta Torx



Clave	Descripción	Precio Unitario
HST95IB69163	T15	<b>\$83.00</b>
HST95IB69164	T20	<b>\$86.00</b>
HST95IB69166	T25	<b>\$86.00</b>

### Juego de 4 Desarmadores



Clave	Descripción	Precio Unitario
HSTMT6040L	Plano: 1/4" x 4", 3/16" x 4" Phillips: #1 x 4", #2 x 4"	<b>\$230.00</b>

### Set Desarmador 6 Pzas



Clave	Descripción	Precio Unitario
HST69170	Planos: 3/16 x 4" 3/16" x 6", 1/4 x 4" 1/4" x 6" Phillips: #1 x 4", #2 x 4"	<b>\$480.00</b>

## DESARMADORES

### Desarmador Industrial Punta Standard

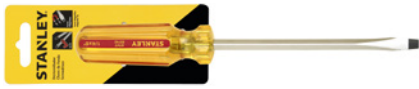

Clave	Descripción	Precio Unitario
HST95IB69119	1/4 x 4"	\$93.40
HST95IB69120	1/4 x 6"	\$99.30
HST95IB69121	5/16 x 6"	\$133.40
HST69175	5/16 x 10"	\$154.20
HST95IB69123	3/8 x 8"	\$172.00
HST95IB69124	3/8 x 10"	\$188.30

### Desarmador Industrial Punta Phillips



Clave	Descripción	Precio Unitario
HST95IB69179	#1x6"	\$87.50
HST95IB69180	#2x6"	\$106.80
HST95IB69147	#2x10"	\$124.50
HST95IB69148	#3x6"	\$145.30

### Desarmador Industrial Barra Cuadrada



Clave	Descripción	Precio Unitario
HST95IB69176	1/4 x 6"	\$102.30
HST95IB69133	3/8 x 8"	\$191.30
HST69134	7/16 x 10"	\$188.30
HST69128	5/16 x 6"	\$132.00

### Desarmador cushion grip



Mango bi-material ergonómico y antideslizante de polipropileno y goma termoplástica para un manejo más cómodo.

Clave	Descripción	Precio Unitario
HST60826840	6.5 X 100	\$78.60
HST60828840	6.5 X 150	\$78.60
HST60805840	PH1 x 100	\$65.20

### Desarmador trompo matraca 6 ptas



Clave	Descripción	Precio Unitario
HST66358	Incluye 6 puntas: 3 puntas phillips 1 punta plana 1/8" 1 punta plana 3/16" 1 punta plana 1/4"	\$182.40

### Set de Destornilladores 42 pzas



Clave	Descripción	Precio Unitario
HST62113	12 destornilladores planos, estrias Phillips, torx Phillips, 7 destornilladores de precisión planos, estrias Phillips y torx, 20 puntas removibles cuadrados, planas y estrias Phillips, 1 magnetizador/desmagnetizador.	\$820.00

### Juego de Destornillador 29 Piezas



Clave	Precio Unitario
HST54925840	\$300.00

### Juego de 4 Desarmadores



Clave	Descripción	Precio Unitario
HST95IB69169	Plana: 1/4" x 4". Gabinete: 3/16" x 4". Phillips: #1 x 4", #2 x 4".	\$292.10

### Juego de 4 Desarmadores Torx

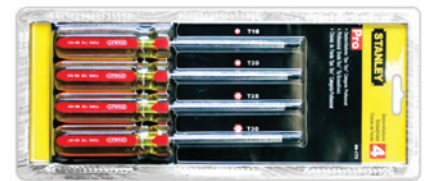

Clave	Descripción	Precio Unitario
HST95IB69173	Torx: T15, T20, T25, T30.	\$317.30

### Desarmador puntas intercambiables



Incluye puntas:  
 ⊖ 1/4", 3/16"      ⊕ P21, P22.  
 ⊕ #1, #2              ⊙ S1, S2.  
 ⊙ T10, T15.

Clave	Precio Unitario
HST0468010	\$305.40

### Desarmador (2) puntas Juego 18 pzas



Clave	Descripción	Precio Unitario
HST60085A	PH0, PH1, PH2, PH3 SL 1/8", SL 3/16", SL 1/4" T15, T20, T25	\$432.00



## DESARMADORES

### Juego 7 Destornilladores VDE 1000V



Clave	Descripción	Precio Unitario
HST65980	Punta estandar: 1/8 x 4", 5/32 x 4", 7/32 x 5", 9/32 x 6", Punta Philips: #1 x 3", #2 x 4"	\$1,113.50

### Puntas Phillips



Clave	Descripción	Precio Unitario
* HST95IB68077	100 ptas #2 largo 1"	\$492.40
HST95IB68076	100 ptas #2 largo 2"	\$1,135.70

### Desarmador Pro Gabinete Punta



Clave	Descripción	Precio Unitario
HST69102	1/8" x 2"	\$57.80
HST69109	3/16" x 3"	\$81.50

### Desarmador Pro Plano Punta

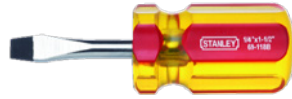

Clave	Descripción	Precio Unitario
HST69118	1/4" x 1-1/2"	\$66.70

### Desarmador Pro Cruz Punta



Clave	Descripción	Precio Unitario
HST69138	#0 x 2-3/4"	\$60.80
HST69177	#0 x 4"	\$60.80
HST69139	#1 x 1-1/2"	\$72.70
HST69141	#1 x 4"	\$83.00
HST69144	#2 x 01-1/2"	\$75.60
HST69145	#2 x 04"	\$99.30
HST69146	#2 x 8"	\$115.70

### Desarmador Pro Torx Punta



Clave	Descripción	Precio Unitario
HST69162	T10 x 4	\$81.50

### Desarmador Pro de Caja Punta



Clave	Descripción	Precio Unitario
HST69183	1/4"	\$201.60

### Desarmador Aislado 1000V Plano



Clave	Descripción	Precio Unitario
HST60166LA	6.5 x 150 Vde	\$121.60

### Desarmador Aislado 1000V Cruz



Clave	Descripción	Precio Unitario
HST60170LA	PH2 x 100 Vde	\$272.80

### Juego de 20 Destornilladores Basic



Clave	Descripción	Precio Unitario
HSTM60220A	(2) Punta Gabinete 3/16" x 4" (1) Punta Gabinete 3/16" x 6" (1) Punta Estandar 1/4" x 1.5" (2) Punta Estandar 1/4" x 4" (1) Punta Estandar 1/4" x 6" (2) Punta Phillips #1 x 4" (1) Punta Phillips #2 x 1.5" (2) Punta Phillips #2 x 4" (1) Juego de 6 Destornilladores Precisión (2) Acodados o Z	\$839.00

### Juego de 6 Destornilladores



Clave	Descripción	Precio Unitario
HSTM60060A	6 Piezas: 1/4 x 6", 1/4 x 4", 3/16 x 4", 3/16 x 6", #1 x 4", #2 x 4"	\$336.00

## LLAVES HEXAGONALES

### LLAVES HEXAGONALES PLEGABLES Métricas y Pulgadas 17 pzas



Clave	Descripción	Precio Unitario
HST71839	SAE: 5/64", 3/32", 7/64", 1/8", 9/64", 5/32", 3/16", 7/32", 1/4" MM: 1.5, 2, 2.5, 3, 4, 5, 6, 8	<b>\$366.20</b>

### Juego de 12 llaves hexagonales punta redonda - pulgadas



Clave	Descripción	Precio Unitario
HST69257	1/16, 5/64, 3/32, 7/64, 1/8, 9/64, 5/32, 3/16, 7/32, 1/4, 5/16, 3/8	<b>\$388.50</b>

### Juego de llaves Allen® estándar 8 piezas

Fabricadas en acero Cromo Vanadio.  
Puntas con bisel para acople rápido.  
Atractivo estuche plástico.



Clave	Precio Unitario
HST69252	<b>\$99.30</b>

### Juego de 10 llaves hexagonales Métricas

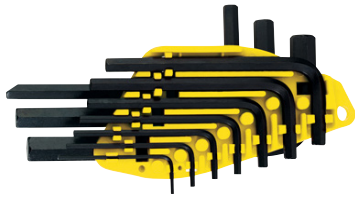

Clave	Descripción	Precio Unitario
HST69253	1.5, 2.0, 2.5, 3.0, 4.0, 5.0, 5.5, 6.0, 8.0, 10.0 mm	<b>\$130.50</b>

### Juego de 20 llaves hexagonales Métricas/Pulgadas



Clave	Descripción	Precio Unitario
HST69255	1/16, 5/64, 3/32, 1/8, 5/32, 3/16, 7/32, 1/4, 5/16, 3/8", 10 h 1.5, 2.0, 2.5, 3.0, 4.0, 5.0, 5.5, 6.0, 8.0, 10.0 mm	<b>\$280.20</b>

### Juego Llaves Hexagonales 8 pzas Pro



Clave	Descripción	Precio Unitario
HST69264	1.5, 2, 2.5, 3, 4, 5, 6, 8 mm	<b>\$299.00</b>

### Juego de 10 llaves hexagonales Pulgadas

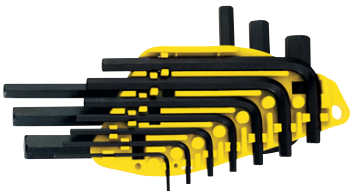

Clave	Descripción	Precio Unitario
HST69254	1/16", 5/64", 3/32", 1/8", 5/32", 3/16", 7/32", 1/4", 5/16", 3/8"	<b>\$173.50</b>

### Juego de llaves hexagonales métricas 8 piezas

Fabricadas en acero Cromo Vanadio.  
Puntas con bisel para acople rápido.  
Atractivo estuche plástico.



Clave	Precio Unitario
HST69251	<b>\$106.80</b>

### Juego Llaves Torx 8 pzas Pro



Clave	Descripción	Precio Unitario
HST69266	T9, T10, T15, T20, T25, T27, T30 & T40	<b>\$470.00</b>

### Juego de 9 llaves hexagonales punta redonda - métricas



Clave	Descripción	Precio Unitario
HST69256	1.5, 2.0, 2.5, 3.0, 4.0, 5.0, 6.0, 8.0 & 10.0 mm	<b>\$263.90</b>

## HERRAMIENTAS DE TRAZADO

### Stanley Nivel I-Beam



Clave	Descripción	Precio Unitario
HST42073L	18" / 45 cm	\$170.00

### Nivel Torpedo 8"



Clave	Descripción	Precio Unitario
HST0442291	8"	\$123.10

### Nivel de Aluminio



Clave	Descripción	Precio Unitario
HST0442074	24"	\$218.00
HST42075	36"	\$235.70

### Nivel de Resina Estructural



Clave	Descripción	Precio Unitario
HST0442467	18"	\$194.20
HST0442468	24"	\$226.90

### Nivel de Torpedo Alto Impacto



Clave	Precio Unitario
HST0443511	\$194.20

### Nivel Profesional Magnético I-Beam



Clave	Descripción	Precio Unitario
HST42486	48"	\$464.00

### Nivel de Aluminio Basic I-Beam



Clave	Descripción	Precio Unitario
HST42076A	48"	\$381.00

### Nivel Torpedo



Clave	Descripción	Precio Unitario
HST42294	8"	\$97.60

### Nivel Torpedo Jobmaster 9"



Clave	Descripción	Precio Unitario
HST42264	Gotas a 45, 90 y 180 grados	\$162.20

### Nivel Torpedo 9" Aluminio



Clave	Descripción	Precio Unitario
HST42465	Gotas a 45, 90 y 180 grados	\$287.00

### Escuadra de Combinación Profesional



Clave	Descripción	Precio Unitario
HST46028	12"	\$469.00

### Escuadra Trifty



Clave	Precio Unitario
HST46040	\$118.60

### Escuadra Jobmaster 8" x12"

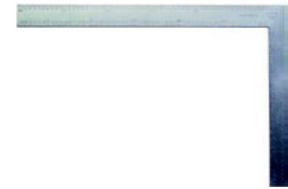

Clave	Precio Unitario
HST0445912	\$216.50

### Escuadra metal (Met/Pulg)

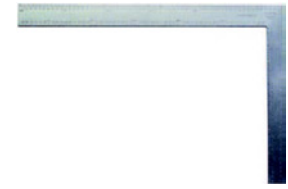

Clave	Precio Unitario
HST0445600	\$293.60

### Escuadra de combinación

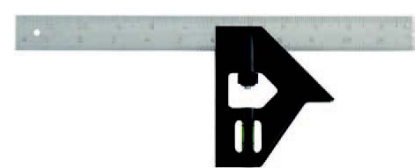

Clave	Precio Unitario
HST46102	\$213.50



## HERRAMIENTAS DE TRAZADO

### Escuadras Profesionales



Clave	Descripción	Precio Unitario
HST6146532	203mm/8"	\$284.70
HST6146534	254mm/10"	\$369.20
HST6146536	305mm/12"	\$342.50

### Kit Tiralíneas, Tiza y Nivel



Clave	Descripción	Precio Unitario
HST0447443	Tiralíneas de 30 metros, tiza y nivel	\$145.30

### Tiza de 8 Onzas Rojo



Clave	Descripción	Precio Unitario
HST47048L	Tiza de 8 Onzas Rojo	\$38.60

### Juego Tiralínea 30m/Tiza 4 oz



Clave	Descripción	Precio Unitario
HST0447442	Tiralíneas de 30 metros, tiza 4 oz.	\$133.40

## CUCHILLAS

### Cuchilla Económica de Plástico amarilla



Clave	Descripción	Precio Unitario
HST0410165	Cuerpo se abre fácilmente sin necesidad de un destornillador. Incluye 1 hoja.	\$44.50

### Cuchilla retráctil uso general



Clave	Descripción	Precio Unitario
HST0410175	Cuerpo mitad metal, mitad plástico rígido. Retráctil con 3 posiciones. Incluye 2 hojas.	\$106.80

### Cuchilla uso Rudo



Clave	Descripción	Precio Unitario
HST10299	Mecanismo patentado de nariz superpuesta mantiene segura la hoja en su posición. Mango contorneado con estriado anti-deslizante. Compartimento para almacenamiento de hojas en el mango. Incluye 3 hojas	\$103.80

### Cuchilla auto retráctil



Clave	Descripción	Precio Unitario
HST0410189C	Hoja que se retrae automáticamente cuando se libera el botón. Punta edondeada que reduce el riesgo de cortes accidentales.	\$114.20

### Cuchilla retráctil interlock



Clave	Descripción	Precio Unitario
HST0410079	Superficie contorneada anti-deslizante. Estructura de metal. Incluye 3 hojas. Retráctil con 3 posiciones de hoja.	\$129.00

### Cuchilla retráctil profesional



Clave	Precio Unitario
HST0410788	\$231.30

### Doble Cuchilla Retráctil Recta / gancho



Clave	Precio Unitario
HST0410789	\$271.30

### Cuchilla Snap-Off



Cuerpo de plástico. Se abre fácilmente sin necesidad de un destornillador. Dispositivo en parte posterior de cuchilla que sirve para quebrar las hojas.

Clave	Descripción	Precio Unitario
HST95B10150	9 mm	\$29.70
HST95B10151	18 mm	\$35.60

### Cuchilla utilitaria



Tamaño compacto y clip para cinturón para una portabilidad conveniente. Botón pulsador para cambiar la hoja fácilmente

Clave	Precio Unitario
HST10424	\$247.60

### Cuchilla para alfombra



Las hojas se colocan por el frente de la cuchilla. Botón QuickChange™ para reemplazar las hojas instantáneamente - sin necesidad de un destornillador.

Clave	Precio Unitario
HST10499	\$166.10

### Juego cuchilla 9mm y 18mm



Clave	Precio Unitario
HST95IB10202	\$51.90

### Navaja Retráctil 5 posiciones 7"



Clave	Descripción	Precio Unitario
HST10430	Incluye 3 hojas utilitarias	\$264.00

## CUCHILLAS

### Navaja Retráctil Control-Grip™ Cambio

N



Clave	Descripción	Precio Unitario
HST10432	6" 4 posiciones	\$338.00

### Cuchilla de Repuesto

N



Clave	Descripción	Precio Unitario
HST112315	Fabricadas con acero de carbono y cromo, endurecido y templado	\$240.00

### Hojas Repuesto (P/28-500PK100)



Clave	Descripción	Precio Unitario
HST11515	Paquete de 100 pzas	\$560.00

### Cuchilla Trabajo Pesado 199®

N



Clave	Descripción	Precio Unitario
HST10209	De Hoja Fija, (3) Repuesto Cuchillas Trapezoide (11-921)	\$117.10

### Raspador Surform® Curva Corte Regular 7-1/4" (184.1mm)

N



Clave	Descripción	Precio Unitario
HST21115	Ideal para trabajo en esquinas.	\$99.10

### Repuesto navaja hobby



Clave	Descripción	Precio Unitario
HST0411411	Repuesto (blister c / 5 pzas)	\$78.60

### Cuchilla Bimaterial

N



Clave	Descripción	Precio Unitario
HST10321840	18 mm	\$163.70

### Navaja para Linóleo



Clave	Precio Unitario
HST410509	\$121.60

### Hoja de repuesto

Hojas de alto contenido de carbono para mayor durabilidad.



Clave	Descripción	Precio Unitario
HST0411921	Hoja de Repuesto 5 pzs.	\$32.60
HST0411921A	Hoja de Repuesto 100 pzs.	\$387.00
HST411921B	Hoja de Repuesto (400).	\$1,550.90

### Cuchilla Económica Retráctil Metálica



Clave	Precio Unitario
HST0410016	\$108.20

### Cortavidrios



Clave	Precio Unitario
HST14125	\$97.90

### Hojas de Repuesto para Uso Extra Pesado (5 unidades)

N



Clave	Descripción	Precio Unitario
HST11931	Grosor de lamina de 0.900mm (0.035")	\$46.60

### Cuchilla Hobby uso ligero



Clave	Precio Unitario
HST0410401	\$80.10

### Cuchilla de repuesto Snap-Off



Clave	Descripción	Precio Unitario
HST4411300	9 mm - 3 pz	\$56.30
HST0411301	18 mm - 3 pz	\$34.10



### CUCHILLAS

#### Cuchilla de reemplazo

N



Clave	Descripción	Precio Unitario
HST11041	2.56"	\$52.60

#### Cuchillas de Punta Redondeada 5 pzas

N



Clave	Descripción	Precio Unitario
HST11987	Grosor de lamina de 0.610mm (0.024")	\$27.00

#### Cuchilla de Gancho Larga

N



Clave	Descripción	Precio Unitario
HST11983	Excelentes para cortar materiales gruesos como techos, alfombras y linóleo.	\$48.10

## PINZAS

### Pinza de Combinación

Pinza Basic



Clave	Descripción	Precio Unitario
HST95IB84097M	6"	\$126.00
HST95IB84098M	8"	\$152.70

### De extensión

Pinza Basic



Clave	Descripción	Precio Unitario
HST84110	10"	\$195.70
HST84021	12"	\$260.00

### Pinza Mini Corte Diagonal

Pinza Basic



Clave	Descripción	Precio Unitario
HST95IB84124M	4"	\$90.40

### Pinza Punta Larga con Corte

Pinza Basic

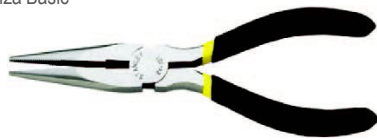

Clave	Descripción	Precio Unitario
HST84100	5"	\$114.20
HST95IB84101M	6"	\$126.00
HST95IB84102M	8"	\$148.30

### Mini punta curva

Pinza Basic



Clave	Descripción	Precio Unitario
HST84126	4"	\$91.90

### Pinza Mini Corte Frontal

Pinza Basic



Clave	Descripción	Precio Unitario
HST95IB84125M	4"	\$94.90

### Corte diagonal

Pinza Basic



Clave	Descripción	Precio Unitario
HST84104	5"	\$111.20
HST95IB84105M	6"	\$123.10
HST95IB84108M	7"	\$143.80

### Mini Punta fina

Pinza Basic



Clave	Descripción	Precio Unitario
HST84096	4"	\$100.80

### Mini Punta chata

Pinza Basic



Clave	Descripción	Precio Unitario
HST84122	4"	\$90.40

### Electricista

Pinza Basic



Clave	Descripción	Precio Unitario
HST84022	7"	\$164.60
HST95IB84023M	8"	\$177.90
HST95IB84222M	9"	\$244.60

### Pinza Mini Punta Larga con corte

Pinza Basic



Clave	Descripción	Precio Unitario
HST95IB84119M	5"	\$90.40

### Juego de 3 pinzas BASIC

Pinza Basic



Clave	Descripción	Precio Unitario
HST90709	Chofer 6"	\$470.00
	Puntas Largas Cortantes 6"	
	Electricista 8"	

## PINZAS

### Set 3 Pinzas Basic 6"



**N**

Clave	Descripción	Precio Unitario
HST84114	De mordaza deslizable 6", Diagonales de 6", Punta larga de 6".	<b>\$393.00</b>

### Pinza de Electricista Multi-Usos



Clave	Descripción	Precio Unitario
HST951B84223	19.1/2"	<b>\$121.60</b>

### Pinza Punta Corte Diagonal



Clave	Descripción	Precio Unitario
HST84053	6"	<b>\$170.00</b>

### Corte diagonal

Pinza Pro



Clave	Descripción	Precio Unitario
HST84622	8"	<b>\$194.20</b>

### Alicates de corte diagonal pro



Construcción metálica para un mayor rendimiento  
Mango con guarda para un mejor agarre

Clave	Descripción	Precio Unitario
HST84054LA	6" (152 mm)	<b>\$203.10</b>

### Alicates de juez de línea pro



Clave	Descripción	Precio Unitario
HST84055LA	7" (178 mm)	<b>\$241.70</b>

### Alicates pro de juez de línea



Mango Bi-Material anti-deslizante.  
Protección pronunciada en la parte superior del mango, para impedir que la mano toque la mordaza de metal en las aplicaciones eléctricas.

Clave	Descripción	Precio Unitario
HST84056LA	8" (203 mm)	<b>\$255.00</b>

### Alicates pro heavy duty linesman



Mango Bi-Material anti-deslizante.  
Protección pronunciada en la parte superior del mango, para impedir que la mano toque la mordaza de metal en las aplicaciones eléctricas.

Clave	Descripción	Precio Unitario
HST84154LA	9" (228 mm)	<b>\$263.90</b>

### Pinzas Maxsteel Vde 1000V



Clave	Descripción	Precio Unitario
HST84002	Electricista 8"	<b>\$616.80</b>

### Punta larga



Clave	Descripción	Precio Unitario
HST84007	8.1/4"	<b>\$370.70</b>

### Alicate pela cables



5" cuenta con un tope deslizable ajustable y un soporte diseñado para doblar y enrollar cables, y un mango sumergido resistente al aceite para un agarre cómodo.

Clave	Precio Unitario
HST84213	<b>\$121.60</b>

### Juego de 4 Pinzas

Pinza Pro



Clave	Precio Unitario
HST84058	<b>\$1,100.20</b>



## PINZAS

### Set de 2 Pinzas



Clave	Descripción	Precio Unitario
HST84212	6"	\$250.00

### Pinzas de presión Curvas



Clave	Descripción	Precio Unitario
HST84368	7"	\$210.50
HST84369	10"	\$255.00

### Juego de 3 pinzas MaxSteel



Clave	Descripción	Precio Unitario
HST84011	7", 7.1/4", 8.1/4"	\$1,464.90

### Pro curva - Mango bimaterial

Pinza Pro



Clave	Descripción	Precio Unitario
HST84378	10"	\$292.10

### Pinzas de presión Rectas



Clave	Descripción	Precio Unitario
HST84370	7"	\$215.00
HST84371	10"	\$250.60

### Punta Larga



Clave	Descripción	Precio Unitario
HST84396	6.1/2"	\$189.80

### Pinza Multitool 28 en 1

- "(3) Punta Estándar
- (3) Punta Métrica
- (3) Puntas #0, #1 & #2
- (1) Punta Destornillador Phillips®
- (2) Punta Cuadrada
- (3) Punta Torx®
- (1) Pinzas Punta Larga
- (1) Pinzas Mordaza Curva
- (1) Corte de Alambre
- (1) Adaptador de Puntas
- (1) Cuchilla Grande
- (1) Abridor de Botellas
- (1) Cuchilla Pequeña
- (1) Desescamador
- (1) Lima
- (1) Saca Anzuelo
- (1) Abre Latas
- (1) Cuchilla
- (1) Regla & Estuche"



Clave	Precio Unitario
HST94806	\$441.80

### Multitool Llavero 15 en 1

- Estuche de tela
- Destornilladores punta plana
- Destornillador de 4.1 mm
- Corte de alambre
- Correa.
- Pinza de punta larga
- Pinza mordaza curva
- Lima de dirección única
- Lima de dirección doble
- Lima de uñas
- Abre latas
- Saca anzuelo
- Escala métrica
- Escala métrica
- Escala en pulgadas
- Pinzas pella cables



Clave	Precio Unitario
HST94808	\$170.00

### Llave Stillson



Clave	Descripción	Precio Unitario
HST95IB87621	8"	\$250.60
HST95IB87622	10"	\$330.60
HST95IB87623	12"	\$461.10
HST95IB87624	14"	\$521.90
HST95IB87625	18"	\$693.90
HST95IB87626	24"	\$987.50
HST95IB87627	36"	\$1,952.70

### TIJERAS / CORTA PERNOS

#### Tijera de Aviación Izquierda



Clave	Descripción	Precio Unitario
HST14562	Superficies afiladas rugosas, para prevenir el resbalamiento de la pieza y facilitar el corte. Diseño de alta palanca para cortar metal de hasta calibre 18. También se utiliza para cortar aluminio, vinilo, cartón, cobre y cuero. Mangos bi-material para mayor comodidad	<b>\$726.50</b>

#### Tijera de Aviación Derecha



Clave	Descripción	Precio Unitario
HST14564	Superficies afiladas rugosas, para prevenir el resbalamiento de la pieza y facilitar el corte. Diseño de alta palanca para cortar metal de hasta calibre 18. También se utiliza para cortar aluminio, vinilo, cartón, cobre y cuero. Mangos bi-material para mayor comodidad	<b>\$753.20</b>

#### Tijera de hojalatero



Clave	Descripción	Precio Unitario
HST14556	10"	<b>\$551.60</b>

#### Tijera de Aviación Centro



Clave	Descripción	Precio Unitario
HST14563	Superficies afiladas rugosas, para prevenir el resbalamiento de la pieza y facilitar el corte. Diseño de alta palanca para cortar metal de hasta calibre 18. También se utiliza para cortar aluminio, vinilo, cartón, cobre y cuero. Mangos bi-material para mayor comodidad	<b>\$301.00</b>

#### Tijera de Aviación Corte Recto FatMax



Clave	Descripción	Precio Unitario
HST14569	9"	<b>\$392.90</b>

#### Corta pernos forjado para uso pesado



Cuchillas forjadas en acero Cromo-Molibdeno.

Clave	Descripción	Precio Unitario
HST95564LA	18" tamaño (457)	<b>\$965.20</b>
HST95566LA	30" tamaño (763)	<b>\$1,814.80</b>

## SERRUCHOS / ARCOS

### Serrucho Luctador



Clave	Descripción	Precio Unitario
HST15469	16" 8pt	\$198.70
HST6115470	18" 8pt	\$200.20
HST6115471	20" 8pt	\$216.50
HST6115472	22" 8pt.	\$223.90
HST6115473	24" 8pt	\$226.90

### Serrucho Short Cut



Clave	Descripción	Precio Unitario
HST0415334	15" 9 DPP	\$505.60

### Serrucho Profesional



Clave	Descripción	Precio Unitario
HST6115559	20" 8pt.	\$320.30
HST6115560	22" 8pt	\$349.90
HST6115561	24" 8pt	\$389.90
*HST6115562	26" 8pt.	\$329.60

### Serrucho Costilla Profesional



Clave	Descripción	Precio Unitario
HST15884	12"	\$357.30
HST6115886	14" 13 pt	\$384.00

### Serrucho fat max



Corta para adelante y para atrás.  
Mango de madera con recubrimiento ahulado.  
Puede utilizarse como escuadra a 45° y 90°.

Clave	Descripción	Precio Unitario
HST20045	15" 9 DPP	\$557.50

### Serrucho de calar



Clave	Precio Unitario
HST0415106	\$234.30

### Arco de sierra fijo pro



Tensionador con estrías para ajustar la hoja fácilmente.

Clave	Descripción	Precio Unitario
HST20064	12" largo-hoja (305)	\$376.60

### Arco de sierra ajustable cromado



Clave	Precio Unitario
HST6115200	\$216.50

### Arco Segueta Ajustable Pro



Clave	Descripción	Precio Unitario
HST15555	"Puede ajustarse para trabajar con hojas de segueta de 8", 10" y 12" Mango con goma para mayor comodidad, mejor control y agarre Puño cerrado para mayor resistencia y control Eje giratorio permite posicionar la segueta a 90° para mayor versatilidad Tensión máxima 115 lb. (52kg)	\$419.60

### Arco de Sierra Fijo



Clave	Precio Unitario
HST6120206	\$130.50

### Arco de sierra Profesional



Clave	Descripción	Precio Unitario
HST95IB15098	Doble posición segueta 90 y 45 grados. Mango ergonómico con goma para mayor comodidad y mejor agarre.	\$475.90

### Serrucho Basic Mango Bi-Material



Clave	Descripción	Precio Unitario
HSTH20373A	15"	\$227.00
HSTH20376A	22"	\$305.00

\* Por discontinuar

### ARCOS

#### Mini arco metálico 10"



Clave

HST0415809

Precio Unitario

\$115.70

#### Mini-arco mini-hack



Diseñado para trabajar en zonas de difícil acceso

Clave

HST20807

Precio Unitario

\$105.30

#### St saw 3 in 1



Mango diseñado ergonómicamente fabricado con nailon de alta resistencia relleno de fibra de vidrio para admitir seis posiciones diferentes de hoja

Clave

HST20092

Precio Unitario

\$639.00

#### Arco de alta tensión 12"



N

Clave

HST15113

Descripción

Tensión ajustable que sostiene la cuchilla hasta 32,000 psi

Precio Unitario

\$478.00

### CAJAS DE INGLETE

#### Caja de inglete con serrrote

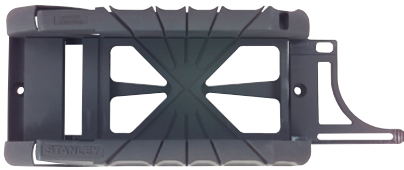

Clave

HST19800

Descripción

El serrucho almacenado se saca con sólo apretar el botón de la caja. Corta en ángulos de 45° y 90°, como también de 22.5° para formas octagonales.

Precio Unitario

\$385.50

#### Caja de inglete metálica con serrrote



Clave

HST420800

Descripción

Ajuste de ángulos fácil, para múltiples aplicaciones. Prensa de pernos de levas, retiene la pieza de trabajo para mayor seguridad. Diseño de precisión, para cortes suaves y seguros en madera

Precio Unitario

\$1,533.10

#### Caja de inglete con serrucho



Clave

HST0420600

Precio Unitario

\$582.70



## MARTILLOS / MAZOS

### Martillo Mango Madera



Clave	Descripción	Precio Unitario
*HST6451471	16 oz. Uña curva	\$167.60
N HST51471	16 oz Cabeza Octogonal	\$221.00
HST51288	20 oz. Uña curva 20 oz.	\$255.00
HST51289	20 oz. Uña recta	\$1,270.70

### Martillo Recto 20 oz



Clave	Descripción	Precio Unitario
HST0451627	20 oz	\$517.50

### Tack martillo (magnetc tip)



Terminado negro, forjado.  
La cabeza cuenta con punta pulida y magnética.  
Mango de nogal con laca transparente.

Clave	Descripción	Precio Unitario
HST54304	5 oz	\$289.10

### Martillo Tubular



Clave	Descripción	Precio Unitario
HST51291	20 oz	\$235.70

### Martillo Mango de Acero



Clave	Descripción	Precio Unitario
HST95IB51081	16 oz	\$302.50

### Mazo de goma



Clave	Descripción	Precio Unitario
HST57522	18 oz	\$263.90

### Martillo de bola



Clave	Descripción	Precio Unitario
HST6454191	16 oz	\$280.20
HST6454192	24 oz	\$298.00
HST6454193	32 oz	\$338.10
HST6454194	40 oz	\$392.90

### Martillo cabo grafito curvo



Clave	Descripción	Precio Unitario
HST0451505	16 oz	\$637.60

### Mazo Cabo Hickory



Clave	Descripción	Precio Unitario
HST95IB56399	2lb	\$392.90
HST95IB56400	3lb	\$524.90
HST95IB56401	4lb	\$630.10
HST95IB56608	8lb	\$1,429.30
*HST95IB56612	12lb	\$1,467.60

### Martillo de garra con mango de fibra de vidrio



Superficie y uña pulida y tratada térmicamente.  
Perfil biselado previene el astillamiento y desprendimiento.

Clave	Descripción	Precio Unitario
HST5139140	16 oz (454 gr)	\$263.90
N HST5139240	20 oz (566 gr)	\$300.00

### Martillo Bola Grafito



Clave	Descripción	Precio Unitario
N HST54732	32 oz	\$787.00

### Mazo / Mandarria 14 Libras



Clave	Precio Unitario
*HST56614	\$1,894.10

## BOTADORES / BARRETAS

### Juego de 3 botadores



Clave

HST58230

Precio Unitario

**\$127.50**

### Barreta multiusos Mini Wonder Bar II



Clave

HST55045

Descripción

8"

Precio Unitario

**\$109.70**

### Barreta Fatmax Acero Wonder Bar



Clave

HST55516

Descripción

15 / 38 cm

Precio Unitario

**\$281.70**

## FORMONES

### Juego de gurbias



Clave

HST16120

Precio Unitario

**\$427.00**

### Juego de Formones para madera 3 pz



Clave

HST16150

Descripción

1/2", 3/4" y 1"

Precio Unitario

**\$320.00**

### Formón DYNAGRIP

Mango bi-material anatómico para mayor comodidad y control.

Amplia superficie de golpe con casquillo metálico en el borde del mango.

Lámina de acero endurecido y templado, retiene el filo por mayor tiempo.



Clave

\*HST16879

Descripción

7/8"

Precio Unitario

**\$227.30**

### Juego formones serie 5000



Clave

HST0416007

Precio Unitario

**\$312.80**

### Formones S5000



Clave

HST6416104

Descripción

1/4"

Precio Unitario

**\$87.50**

HST16106

3/8"

**\$91.90**

HST6416107

1/2"

**\$126.00**

HST6416111

3/4"

**\$126.00**

HST16110

5/8"

**\$132.00**

HST16114

7/8"

**\$126.00**

HST6416115

1"

**\$136.40**

HST16117

1-1/4"

**\$152.70**

HST16118

1-1/2"

**\$172.00**

### Juego 3 Formones FATMAX



Clave

HST0416970

Precio Unitario

**\$1,236.60**

## HERRAMIENTAS DE TERMINACIÓN

### Cepillo desbaste pequeño

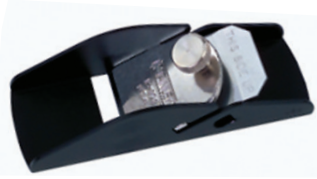

Clave

HSTS12101

Precio Unitario

\$188.30

### Cepillo block 7"



Clave

HST6112210

Precio Unitario

\$480.40

### Cepillo Chancla profesional 7"



Clave

HST12220

Descripción

"El cortador descansa a un ángulo de 21°, ideal para cepillar contra la veta. El cortador tiene una profundida de corte y una alineación totalmente ajustables."

Precio Unitario

\$647.90

### Cepillo Global



Clave

HST12173  
HST9312174  
HST9321175

Descripción

Cepillo Global No.3  
Cepillo Global No.4  
Cepillo Global No.5

Precio Unitario

\$1,023.00  
\$953.40  
\$1,166.90

### Cepillos Bailey Base Corrugada



La manilla de ajuste de la cuchilla es fabricada en bronce sólido brindando extrema durabilidad.

Clave

HST112014  
HST112015  
HST112016

Descripción

Tamaño #4C  
Tamaño #5C  
Tamaño #6C

Precio Unitario

\$2,237.40  
\$2,550.00  
\$2,930.00

### Cepillo block



Clave

HST12960  
HST12920

Descripción

60 1/2  
9 1/2

Precio Unitario

\$940.00  
\$1,103.10

### Cepillo premium jack



La base de este plano está hecha de acero A2, extra grueso de 3/16" (4.75 mm) para una excelente retención de bordes.

Clave

HST12137

Descripción

#62

Precio Unitario

\$5,810.70

### Repuesto para Cepillo

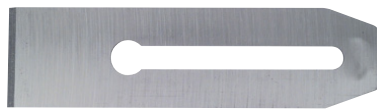

Clave

HST4412312  
HST4412313

Descripción

Repuesto cepillos 3"  
Repuesto cepillos 4"-5".

Precio Unitario

\$155.70  
\$203.10

### Cuchilla cepillo block 1-5/8



Fabricadas con acero de carbono y cromo, endurecido y templado.

Clave

HST12508

Precio Unitario

\$226.90

### Juego Afilador Cuchillas de Cepillo 3 pz



Clave

HST0416050

Precio Unitario

\$210.50

### Surform



Clave

HST0421296

Descripción

Surform

Precio Unitario

\$301.00

### Escofina tubular Surform



Clave

HST0421297

Precio Unitario

\$244.60



## HERRAMIENTAS DE TERMINACIÓN

### Mini Cepillo Surform



Clave	Precio Unitario
HST421399	\$234.30

### Hoja repuesto Surform-nini surform



Clave	Precio Unitario
HST421398	\$78.60

### Berbiquí 10"



Clave	Descripción	Precio Unitario
HST02110	Acero cromado para mayor duración	\$843.70

### Escochebre



Clave	Descripción	Precio Unitario
HSTS12731	Escochebre 2.1/8"	\$559.00
HST4412063	Escochebre 1.3/4 curvo	\$403.30

### Espátula Flexible



Clave	Descripción	Precio Unitario
HST6028081	Espátula Flexible 2"	\$54.90
HST6028083	Espátula Flexible 3"	\$60.80
HST6028084	Espátula Flexible 4"	\$68.20
HST6028085	Espátula Flexible 5"	\$86.00

### Espátula 2"



Clave	Precio Unitario
HST28142	\$115.60

### Espátula Flexible 1-1/2"



Clave	Descripción	Precio Unitario
HST28080S	Mango de Plástico 1-1/2" (38 mm)	\$66.10

### Repuesto escariador



Clave	Precio Unitario
HST28510	\$175.00

### Mini Escariador (clip strip)



Clave	Precio Unitario
HST0428100X	\$32.60

### Escariador



Clave	Descripción	Precio Unitario
HST28500	Remueve pintura y adhesivo de vidrio, cerámica, paredes, pisos y otras superficies.	\$83.00

### Corta Tubos



Clave	Descripción	Precio Unitario
HSTB93020	1/8-1-1/8"	\$323.20



## HERRAMIENTAS PARA TABLAROCA

### Mango para transporte de Placas de Tablaroca

- Hace que la transportación de la placa de yeso laminado y otras tablas sea más fácil
- Se venden en pares
- Mango bimaterial para comodidad y protección



Clave	Descripción	Precio Unitario
*HST05868	Mango para transporte	\$534.20

### Adaptador Magnético

- Diseñado para hundir tornillos a la profundidad requerida en paneles placa de yeso laminado.
- Se adapta a cualquier taladro de 10 mm (1/2") u 8 mm (3/8")



Clave	Descripción	Precio Unitario
HST16137	#2 Phillips de tornillo para placa de yeso laminado	\$59.30

### Mezclador de Tablaroca para compuestos

- Se adapta a cualquier taladro de 10 mm (1/2") u 8 mm (3/8")
- Perfecto para mezclar compuestos, pintura y otros materiales
- La mezcladora tiene alas y una extensión de protección para que no entre en contacto con el cubo
- Disponible en 3 tamaños



Clave	Descripción	Precio Unitario
HST28042	80 mm diámetro x 400 mm largo	\$158.60
HST28043	100 mm diámetro x 590 mm largo	\$280.20
HST28044	120 mm diámetro x 590 mm largo	\$370.70

### Instalador de protectores de Esquinas en Tablaroca

- Coloca cordones de esquina con un solo golpe
- No se necesitan clavos ni tornillos



Clave	Descripción	Precio Unitario
*HST16132	29 mm x 29 mm	\$960.50

### Cortador de Círculos

- Precisión calibrada para exactitud
- Corta agujeros limpios de 25mm/1" - 400mm/16" de diámetro
- El perno se ajusta hacia arriba y hacia abajo
- Ajuste de deslizamiento fácil con medidas fáciles de leer



Clave	Descripción	Precio Unitario
HST05878	Cortador de Círculos en Placas de Tablaroca	\$409.20

### Lijadora Manual

- Cuerpo de aluminio acanalado de alta resistencia que se mantiene plano y rígido
- Diseño de abrazadera eficiente para sujetar el papel o la malla firmemente en su lugar
- La lijadora 230 mm x 80.4 mm (9" x 3-1/4") es compatible con la mayoría de los papeles de lija y mallas lijadoras
- Mango bimaterial para comodidad y protección



Clave	Descripción	Precio Unitario
HST05927	230 mm x 80.4 mm	\$369.20

### Corta Tiras de Tablaroca

- Dos hojas de corte permiten al usuario final cortar ambos lados del material a la vez
- Mango bimaterial para comodidad y protección
- Profundidad de corte ajustable hasta 120-125 mm
- Cuchillas de repuesto disponibles



120mm/4.7"  
Profundidad máxima de corte  
maximum cutting depth

Clave	Descripción	Precio Unitario
HST16069	Corta Tiras de Tablaroca	\$664.20
HST16131	Cuchilla para Cortador de Tablaroca	\$139.40

### Soporte Telescópico montaje placas

- Cuerpo de aluminio acanalado de alta resistencia para mayor resistencia y rigidez
- Palo ajustable de 1140 mm - 2895 mm (45" - 114")
- Pinza eficiente que mantiene los paneles firmemente en su lugar



Clave	Descripción	Precio Unitario
HST05932	Para montaje de placas Tablaroca	\$1,264.70

### Malla para Cernir



Clave	Descripción	Cantidad	Precio Unitario
HST05929	Grano 80	10	\$167.50

## HERRAMIENTAS PARA TABLAROCA

### Paleta de Acabado Liana Lisa

- Montaje fuerte y ligero para facilidad de uso y durabilidad
- Mango bimaterial para comodidad y protección
- Acero inoxidable



Clave	Descripción	Precio Unitario
HST05898	280 x 130 mm	\$550.10
*HST05900	Uniones Perfectas 320 x 130 mm	\$852.70

### Badeja Plástica de Mezclado

- Diseño cónico para facilitar el agarre
- Plástico durable y fácil de limpiar



Clave	Descripción	Precio Unitario
HST05866	10" / 254 mm	\$148.30

### Bandeja Metálica de Mezclado

- Diseño cónico para facilitar el agarre
- Acero inoxidable durable y fácil de limpiar
- Acero inoxidable



Clave	Descripción	Precio Unitario
HST05867	12" / 300 mm	\$548.60

### Espátulas

- Tapa y mango suave de aleación de zinc para un mayor durabilidad
- La hoja cónica desde el mango hasta la punta proporciona flexibilidad
- La hoja de acero inoxidable evita la oxidación y proporciona durabilidad
- Mango bimaterial para comodidad y protección
- Agujero en el mango para fácil almacenamiento
- Acero inoxidable

#### TAPIZADORA



Clave	Descripción	Precio Unitario
HST05895	8" / 203 mm	\$430.00
HST05771	10" / 254 mm	\$508.60
HST05776	12" / 305 mm	\$493.70

#### RECORTADA PARA UNIONES



Clave	Descripción	Precio Unitario
*HST26089	Recortada para uniones	\$286.90

#### PARA UNIÓN



Clave	Descripción	Precio Unitario
*HST05786	4" / 101 mm	\$198.50
HST05799	5" / 127 mm	\$308.40
HST05864	6" / 152 mm	\$398.80

### Espátulas

#### PARA UNIÓN CON BROCA PHILLIPS #2



Clave	Descripción	Precio Unitario
*HST28000	4" / 101 mm	\$315.90
HST28034	5" / 127 mm	\$375.10
HST28041	6" / 152 mm	\$419.60

#### LLANA PARA BORDES



Clave	Descripción	Precio Unitario
HST05896	Conjunto de 3 pzs (51 mm x 127 mm, 38 mm x 127 mm, 82 mm x 108 mm)	\$1,801.50
*HST05897	82 mm x 101 mm	\$467.20

### HERRAMIENTAS PARA TABLAROCA

#### Detector de Vigas 200

- Detección de centro de vigas de madera y metal para material de hasta 19 mm (3/4") de profundidad
- Detección de CA identifica cables con corriente hasta 51 mm (2") de profundidad
- Tecnología de localización de centros OnePass™ localiza fácilmente los centros de vigas
- Canal de trazado para el trazado preciso de lecturas
- Pantalla LCD muestra con claridad todas las lecturas del sensor



Clave	Descripción	Precio Unitario
HST77406	Detector de vigas 200	\$1,395.20

#### Serrucho para Tablaroca

- Mango ergonómico para máxima comodidad y control
- Hoja endurecida y templada para larga vida
- Dientes diseñados para cortar rápidamente manteniéndose limpios para evitar obstrucción al cortar
- Punta piloto afilada permite iniciar el corte rápidamente



Clave	Descripción	Precio Unitario
HST15556	6" Largo Hoja (152 mm)	\$100.80

#### Escuadra de diseño para tablaroca 7"



Clave	Descripción	Precio Unitario
HST46071	Graduación 1/8" Longitud 10 - 1/4mm Longitud de la regla 175mm	\$210.00

### HERRAMIENTAS DE FIJACIÓN

#### Pistola de Adhesivo 120 V



Clave	Precio Unitario
HST04GR20	\$201.60

#### Pistola adhesiva con barras de adhesivo y accesorios



Clave	Descripción	Precio Unitario
HSTGR100	Incluye: 6 Puntas de aplicación, Extensión de 0 45 x 4", Barras de adhesivo. Usa Barras de 7/16"	\$836.00

#### Pistola Silicón a 2 temperaturas



Clave	Descripción	Precio Unitario
HSTGR252	Selector de temperatura alto / bajo	\$290.00

#### Mini Pistola de Adhesivo 120 V



Clave	Precio Unitario
HST04GR10	\$145.30

#### Barras de silicóna doble temperatura



Clave	Descripción	Precio Unitario
HSTGS20DT	7/16"x4" 24 piezas	\$145.70

#### Remachadora 3 boquillas



Clave	Descripción	Precio Unitario
HST95IB69646	3 Boquillas	\$252.10

## HERRAMIENTAS DE FIJACIÓN

### Remachadora para trabajo Pesado



Clave	Descripción	Precio Unitario
HST95IB69800	4 Boquillas	\$367.70

### Engrapadora de Cable 2 en 1



Clave	Precio Unitario
HSTCT10X	\$950.40

### Surtido de Grapas Uso Rudo 2500 pzas



Clave	Descripción	Precio Unitario
HSTR70BN	400 grapas de 5/8" 336 grapas de 1/4", 504 grapas de 5/16", 504 grapas de 3/8", 504 grapas de 1/2", 252 grapas de 9/16"	\$260.00

### Remachadora Cabeza Flexible



Clave	Descripción	Precio Unitario
HST95IBMR77C	4 Boquillas	\$775.40

### Engrapadora/Clavadora Eléctrica



Clave	Precio Unitario
HST04TRE550	\$997.90

### Minibarra barras de pegamento 1/4" x 4" 24 pieza



Clave	Descripción	Precio Unitario
HSTGS10DT	Corona de 27/64"	\$88.60

### Engrapadora de trabajo liviano



Clave	Descripción	Precio Unitario
HSTR45	Con mecanismo de limpieza cuando se atascan las grapas. Usa grapas TRA204T/205T	\$305.40

### Engrapadora Sharpshooter® Trabajo Pesado



Clave	Descripción	Precio Unitario
HSTR150HL	Selector de potencia baja o alta, Mecanismo anti-atascamiento, Mecanismo de palanca de fácil uso, sin esfuerzo.	\$782.00

### 1500 Grapas Surt Uso Ligero



Clave	Descripción	Precio Unitario
HSTRA200BN	Surtido de 1,500 grapas de uso liviano - 500 pzas 1/4" TRA204, 500 pzas 5/16" TRA205 y 500 pzas 3/8" TRA206	\$163.70

### Engrapadora trabajo pesado

Mecanismo anti-atascamiento. Mecanismo de palanca de fácil uso. Cuerpo de aluminio



Clave	Precio Unitario
HSTR150	\$440.40
HSTR250	\$673.10

### Grapas 3/8" 1000



Clave	Descripción	Precio Unitario
HSTRA206T	Corona de 27/64"	\$84.10



## HERRAMIENTAS DE FIJACIÓN

### Grapas



Clave	Descripción	Precio Unitario
HSTCT308T	Grapas Cuadradas (1000)	\$108.20
HSTRA204T	Grapa 1/4" (1000)	\$53.40
HSTRA205T	Grapa 5/16" (1000)	\$48.90
HSTRA704T	Grapas 1/4" (1000)	\$62.30
HSTRA705T	Grapas 5/16" (1000)	\$62.30
HSTRA706T	Grapa 3/8" (1000)	\$75.60
HSTRA708T	Grapas 1/2" (1000)	\$75.60
HSTRA709T	Grapas 9/16" (1000)	\$91.90

### Grapa cable para grapadora tipo 7



Clave	Descripción	Precio Unitario
HSTC106T	Tipo 7 - 10mm (1000)	\$109.60
HSTC109T	Tipo 7 - 14mm (1000)	\$118.60

### Grapas de corona estrecha



Clave	Descripción	Precio Unitario
HSTC306T	10mm (1000)	\$120.10

## PRENSAS

### Prensa de Banda

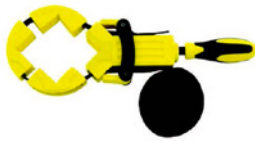

Clave	Descripción	Precio Unitario
HST0483100	5 metros	\$298.00

### Prensas "C"



Clave	Descripción	Precio Unitario
HST95IB83502	C 2"	\$114.20
HST95IB83503	C 3"	\$210.50
HST95IB83504	C 4"	\$235.70
HST95IB83505	C 5"	\$360.30
HST95IB83506	C 6"	\$486.30
HST95IB83508	C 8"	\$621.20

## ABRAZADERAS / TORNILLO DE BANCO

### 16 Abrazaderas de Resorte



Clave	Precio Unitario
HST0483094	\$391.40

### Tornillo Banco Multiángulo



Clave	Descripción	Precio Unitario
HST0483069M	3"	\$1,322.60

### Tornillo de Banco



Clave	Descripción	Precio Unitario
HST83066	4"	\$2,692.60
HST83067	5"	\$3,275.30
HST83068	6"	\$4,065.50
HST83132	8"	\$5,198.30

## LLAVES

### Llaves Ajustables Cromadas



Clave	Descripción	Precio Unitario
HST87431	6"	\$117.10
HST95IB87432	8"	\$195.70
HST95IB87433	10"	\$220.90
HST95IB87434	12"	\$304.00

### Llaves Ajustables Fosfatadas



Clave	Descripción	Precio Unitario
HST89045	6"	\$115.70
HST95IB87046	8"	\$182.40
HST95IB87047	10"	\$216.50
HST95IB87048	12"	\$312.80

### Profesional

Acero cromo vanadio.  
Mangos de plastisol para mayor comodidad.  
Escala métrica y en pulgadas en la cabeza.



Clave	Descripción	Precio Unitario
HST87796	18"	\$1,186.20
HST97797	24"	\$1,610.20

### Llaves Ajustables MAXSTEEL

Medidas grabadas en láser  
Escala métrica y en pulgadas en la cabeza  
Endurecidas y tratadas contra la corrosión  
Mango bi-material  
Apertura ancha



Clave	Descripción	Precio Unitario
HST90947	6"	\$284.70
HST90948	8"	\$258.00
HST90949	10"	\$412.20
HST90950	12"	\$606.40

### Set de 5 llaves combinadas MM



Clave	Descripción	Precio Unitario
HST88851	10, 11, 12, 13 & 14 mm	\$333.60

### Set de 5 llaves combinadas SAE



Clave	Descripción	Precio Unitario
HST88852	5/16, 3/8, 7/16, 1/2 & 9/16	\$329.20

### Set de 8 llaves combinadas MM



Clave	Descripción	Precio Unitario
HST88855	8, 10, 11, 12, 13, 14, 17 & 19 mm	\$624.20

### Set de 7 llaves combinadas con matraca MM



Clave	Descripción	Precio Unitario
HST94543W	9, 10, 11, 12, 13, 14 & 15 mm	\$1,626.50

### Set de 8 llaves combinadas SAE



Clave	Descripción	Precio Unitario
HST88854	5/16, 3/8, 7/16, 1/2, 9/16, 5/8, 11/16, 3/4	\$573.80

### Set de 7 llaves combinadas con matraca SAE



Clave	Descripción	Precio Unitario
HST94542W	3/8, 7/16, 1/2, 9/16, 5/8, 11/16 & 3/4	\$1,865.20

### Set de 7 Llaves Combinadas MM Negras



Clave	Descripción	Precio Unitario
HST74091	9, 10, 11, 12, 13, 14, 17	\$653.90

### Llaves Combinadas 11 pzas



Clave	Descripción	Precio Unitario
HST86084	3/8", 7/16", 1/2", 9/16", 5/8", 11/16", 3/4", 13/16", 7/8", 15/16", 1"	\$1,420.00

### LLAVES

**Juego Llaves Combinadas MM 11 Pzas**



Clave	Descripción	Precio Unitario
HST87541	1/4, 5/16, 3/8, 7/16, 1/2, 9/16, 5/8, 11/16, 11/32, 3/4"	<b>\$1,178.70</b>

**Jgo Llaves Combinadas SAE 11 Pzas**



Clave	Descripción	Precio Unitario
HST87542	1/4", 5/16", 3/8", 7/16", 1/2", 9/16", 5/8", 11/16", 3/4", 13/16", 7/8"	<b>\$1,201.00</b>

**Juego Llaves Combinadas 14 pzas**



Clave	Descripción	Precio Unitario
HST86970	3/8", 7/16", 1/2", 9/16", 5/8", 11/16", 3/4", 13/16", 7/8", 15/16", 1", 1-1/6", 1-1/8", 1-1/4"	<b>\$2,380.00</b>

### JUEGOS MECÁNICOS

**Juego Mecánico 15 pzas**



Clave	Descripción	Precio Unitario
HST80703840	Matraca 1/2", Extensión 5" Mango articulado 375 mm Dados: 10mm, 12mm, 13mm, 14mm, 15mm, 17mm, 19mm, 21mm, 22mm, 24mm y 27mm	<b>\$1,550.00</b>

**Juego de Herramientas Mecánicas Mando 1/4" 38 piezas**



Clave	Descripción	Precio Unitario
HST82828A	(1) Ratchet cabeza de pera 72 dientes mando 1/4", Mango Bi-Material (10) Dados Cortos 6 Puntos Mando 1/4": 5.5, 6, 7, 8, 9, 10, 11, 12, 13 y 14mm (2) Extensiones Mando 1/4": 3" (76mm) y 6" (152mm) (1) Adaptador puntas desarmador 1/4" (1) Junta Universal Mando 1/4" (1) Desarmador para puntas de 1/4" (22) Puntas para desarmador: PZ1, PZ2, PZ3; PH #1, 2 y 3; HEX 3, 4, 5, 6 y 7mm; Torx 10, 15, 20, 25, 27, 30 y 40; Planas 4, 5, 6 y 7mm	<b>\$1,293.00</b>

## JUEGOS MECÁNICOS

### Juego Mecánico 40 pzas Mando 1/4" & 3/8"



Clave	Descripción	Precio Unitario
HST71648	Incluye un trinquete de 72 dientes que permite una oscilación de arco de 5° Incluye trinquete de unidad de 3/8", Dados 3/8", Extensión, adaptador de 3/8" a 1/4", Dados 1/4", Ranura de unidad de 1/4" consejos Incluye destornillador de tuercas, trinquete, brocas para atornillar, adaptador de dado, extensor de dado, dados.	\$1,555.30

### Juego de Herramientas Mecánicas Racing 150 pzas

N



Clave	Descripción	Precio Unitario
HST82831A	(1) Ratchet cabeza de pera 72 dientes Mando 1/4", Mango Bi-Material (10) Dados Cortos 6 Puntos 1/4": 5.5, 6, 7, 8, 9, 10, 11, 12, 13 y 14mm (2) Extensiones Mando 1/4": 3" (76mm) y 6" (152mm) (9) Dados Largos 6 Puntos 1/4": 6, 7, 8, 9, 10, 11, 12, 13 y 14mm (1) Junta Universal Mando 1/4" (1) Adaptador puntas desarmador 1/4" (1) Desarmador para puntas de 1/4" (1) Ratchet cabeza de pera 72 dientes Mando 1/2", Mango Bi-Material (19) Dados Cortos 6 Puntos Mando 1/2": 8, 10, 11, 12, 13, 14, 15, 16, 17, 18, 19, 20, 21, 22, 23, 24, 27, 30 y 32mm (2) Extensiones Mando 1/2": 3" (76mm) y 10" (250mm) (1) Junta Universal Mando 1/2" (2) Dados para Bujías Mando 1/2": 16 y 21mm (22) Puntas para desarmador: PZ1, PZ2, PZ3; PH #1, 2 y 3; HEX 3, 4, 5, 6 y 7mm; Torx 10, 15, 20, 25, 27, 30 y 40; Planas 4, 5, 6 y 7 mm	\$3,580.00

### Juego de Herramientas Mecánicas Racing 150 pzas



Clave	Descripción	Precio Unitario
HST97543	Fabricados en acero Cromo Vanadio Matraca reversible y de rápido ajuste Contiene estuche para almacenamiento Cumple o excede la norma ANSI Incluye: (10) Dados 1/4" 6 PT SAE: 3/16", 7/32", 1/4", 9/32", 5/16", 11/32", 3/8", 7/16", 1/2", 9/16" (11) Dados 1/4" 6 PT métrico: 4, 5, 5.5, 6, 7, 8, 9, 10, 11, 12 y 13 mm (8) Dados 3/8" 12 PT SAE: 5/16", 3/8", 7/16", 1/2", 9/16", 5/8", 11/16" y 3/4" (8) Dados 3/8" 12 PT métrico: 9, 10, 12, 13, 14, 15, 17 y 19 mm (5) Dados largos 3/8" 6 PT SAE: 7/16", 1/2", 9/16", 11/16" y 3/4" (5) Dados largos 3/8" 6 PT métrico: 12, 13, 14, 15 y 17 mm (1) Matraca Cabeza de pera mando 1/4" (1) Matraca Cabeza de pera mando 3/8" (1) Extensión mando 1/4" largo: 3" (2) Extensiones mando 3/8" largo: 3 y 6" (2) Dados para bujías mando 3/8": 5/8" y 13/16" (1) Adaptador 3/8" Mx 1/4" F (14) Llaves combinadas (18) Llaves hexagonales (55) Puntas para atornillar (2) Destornilladores punta estándar: 5 y 6.5 mm (2) Destornilladores punta PHILLIPS: #1 y #2 (1) Alicate de punta larga (1) Alicate de combinación	\$3,253.00



## JUEGOS MECÁNICOS

### Juego de Herramientas Mecánicas - 203 piezas

N



Clave	Descripción	Precio Unitario
HST17993A	9) Dados/Cubos Cortos Mando 1/4" - 5/32", 3/16", 7/32", 1/4", 9/32", 5/16", 11/32", 3/8" & 7/16" (10) Dados/Cubos Cortos Mando 1/4" - 4, 5, 5.5, 6, 7, 8, 9, 10, 11 & 12 mm (5) Dados/Cubos Punta Torx Mando 1/4" - T10, T15, T20, T25 & T27 (7) Dados/Cubos Largos Mando 1/4" - 1/4", 9/32", 5/16", 11/32", 3/8", 7/16" & 1/2" (7) Dados/Cubos Largos Mando 1/4" - 6, 7, 8, 9, 10, 11 & 12 mm (9) Adaptador para Tuercas Mando 1/4" - 5, 5.5, 6, 7, 8, 9, 10, 11 & 12 mm (9) Adaptador para Tuercas Mando 1/4" - 5/32", 3/16", 7/32", 1/4", 9/32", 5/16", 11/32", 3/8" & 7/16" (8) Dados/Cubos Cortos Mando 3/8" - 1/4", 3/8", 7/16", 1/2", 9/16", 5/8", 11/16" & 3/4" (13) Dados/Cubos Cortos Mando 3/8" - 8, 9, 10, 11, 12, 13, 14, 15, 16, 17, 18 & 19 mm (5) Dados/Cubos Largos Mando 3/8" - 7/16", 1/2", 9/16", 5/8" & 3/4" (5) Dados/Cubos Largos Mando 3/8" - 14, 15, 16, 17 & 18 mm (4) Dados/Cubos Punta Torx Mando 3/8" - T27, T30, T40 & T45 (5) Dados/Cubos Punta Hexagonal Mando 3/8" - 4, 5, 6, 7 & 8 mm (5) Dados/Cubos Cortos Mando 1/2" - 1/2", 9/16", 5/8", 11/16" & 3/4" (5) Dados/Cubos Cortos Mando 1/2" - 15, 16, 17, 18 & 19 mm (55) Puntas Destornillador surtidas - Planas, Phillips, Torx, Torx Seguridad, Hexagonales & Cuadradas (3) Llaves Combinadas - 5/16", 3/8" & 1/2" (3) Llaves Combinadas - 10, 12 & 14 mm (14) Llaves Hexagonales Cortas y Largas en Pulgadas (14) Llaves Hexagonales Cortas y Largas en Milímetros (1) Ratchet Cabeza de Pera Mando 1/4" (1) Ratchet Cabeza de Pera Mando 3/8" (1) Ratchet Cabeza de Pera Mando 1/2" (1) Extensión Mando 1/4" x 3" (1) Extensión Mando 3/8" x 3" (1) Dado / Cubo para Bujías Mando 3/8" - 5/8" (1) Desarmador para Dados / Cubos Mando 1/4" (1) Adaptador para Puntas Mando 1/4" (1) Caja 3 gavetas	\$5,180.00

### Juego de Herramientas Mecánicas 205 pzas



Clave	Descripción	Precio Unitario
HST70629L	23 Dados Mando 1/4, 6 ptas Plg (5/32, 3/16, 7/32, 1/4, 9/32, 5/16, 11/32, 3/8, 7/16 & 1/2) MM (4, 4.5, 5, 5.5, 6, 7, 8, 9, 10, 11, 12, 13 & 14 mm) 23 Dados Mando 3/8, 6 pts en Plg (1/4, 3/8, 7/16, 5/16, 1/2, 9/16, 5/8, 11/16, & 3/16) y MM (6, 7, 8, 9, 10, 11, 12, 13, 14, 15, 16, 17, 18 & 19 mm) 14 Dados Mando 1/2, 6 ptas Plg (3/8, 7/16, 9/16, 1/2, 5/8 & 7/8) y MM (12, 13, 14, 15, 16, 17, 18 & 19mm) 21 Dados Largos Mando 1/4, 6 pts Plg (5/32, 3/16, 7/32, 1/4, 9/32, 5/16, 11/32, 3/8, 7/16 & 1/2) y MM (4, 5, 6, 7, 8, 9, 10, 11, 12, 13, 14 mm) 8 Dados Largos 3/8, 6 ptas Plg (3/8, 7/16, 1/2, 9/16 & 5/8) y MM (10, 12 & 14 mm) 1 Dado para Bujías 3/8, 6 ptas 5/8" 3 matracas Cabeza de Pera Desacople Rápido 1/4, 3/8 y 1/2 1 Extensión 1/4" y 3/8" 1 Adaptador de Puntas 1/4" 1 Adaptador Mando 1/4 x3 y 3/8 x3 55 Puntas Surtidas 12 Puntas para Tuercas 1/4 Plg (3/16, 7/32, 1/4, 5/16, 11/32, 3/8 & 7/16) MM (6, 7, 8, 10 & 11 mm) 8 Llaves Combinadas Plg (3/8, 7/16, 1/2 & 9/16) Milimétricas (8, 9, 10 & 12 mm) 28 Llaves Hexagonales 1 Desarmador Plano Punta 1/4" X 4" de Largo (10 cm) 1 Desarmador Plano Punta 5/16" X 6" de Largo (15 cm) 1 Desarmador Phillips #2 X 4" de Largo (10 cm) 1 Desarmador Phillips #3 X 6" de Largo (15 cm) 1 Estuche Plástico para Transporte y Almacenamiento.	\$4,360.00

## SETS DE DADOS CROMADOS

### Set de Dados Punta Torx 3/8" - 7 pz



Clave	Descripción	Precio Unitario
HST87342	Las dados de puntas Torx® más utilizados. T15, T20, T25, T30, T40, T45 & T50 • Para ser utilizados con un ratchet de 3/8".	\$357.30

### Set de Dados 3/8" SAE - 10 pz



Clave	Descripción	Precio Unitario
HST86219	(1) 3/8" Ratchet (7) 3/8, 7/16, 1/2, 9/16, 5/8, 11/16 & 3/4" Dados (1) 3" Extensión (1) Portadados	\$403.30

### Set de Dados 3/8" MM - 11 pz



Clave	Descripción	Precio Unitario
HST86218	(1) 3/8" Ratchet (8) 10, 11, 12, 13, 14, 16, 17 & 19 mm Dados (1) 3" Extensión (1) Portadados	\$415.20

### Set de Dados 1/2" MM - 11 pz



Clave	Descripción	Precio Unitario
HST86734	Incluye 10 dados y matraca. 10, 11, 12, 13, 14, 15, 16, 17, 18 & 19 mm • Mando 1/2" y portadados.	\$597.50

### Set de Dados 1/2" SAE - 11 pz



Clave	Descripción	Precio Unitario
HST86735	• Incluye 10 dados y matraca. 3/8, 7/16, 1/2, 9/16, 5/8, 11/16, 3/4, 13/16, 7/8 & 15/16" • Mando 1/2" y portadados.	\$634.60

### Set de Dados 1/2" SAE - 14 pz



Clave	Descripción	Precio Unitario
HST86503	10) 3/8, 7/16, 1/2, 9/16, 5/8, 11/16, 3/4, 13/16, 7/8 & 1" Dados (1) 1/2" Ratchet (1) 5" Extensión (1) Barra Deslizante "T" (1) Caja Almacenaje	\$1,023.10

### Set de Dados 1/2" MM - 14 pz



Clave	Descripción	Precio Unitario
HST86501	(10) 10, 11, 12, 13, 14, 16, 17, 19, 21, 22 mm Dados (1) 1/2" Ratchet (1) 5" Extensión (1) Barra Deslizante "T" (1) Caja Almacenaje	\$1,034.90

### Set de Dados 3/8" SAE - 20 pz



Clave	Descripción	Precio Unitario
HST86210	(2) 3 & 6" Extensión (13) 1/4, 5/16, 3/8, 7/16, 1/2, 9/16, 19/32, 5/8, 11/16, 3/4, 25/32, 13/16 & 7/8" Dados (1) Barra Deslizante "T" (1) Junta Universal (1) Mango Berbiquí (1) Caja Almacenaje	\$1,150.60

### Set de Dados 3/8" MM - 23 pz



Clave	Descripción	Precio Unitario
HST86209	(1) 3/8" Ratchet (2) 3 & 6" Extensión (16) 6, 7, 8, 9, 10, 11, 12, 13, 14, 16, 17, 18, 19, 20, 21 & 22 mm Dados (1) Barra Deslizante "T" (1) Junta Universal (1) Mango Berbiquí (1) Caja Almacenaje	\$1,190.60

### Set de Llaves SAE y Dados SAE/MM 1/2" 25 pz



Clave	Descripción	Precio Unitario
HST86737	(15) 10, 11, 12, 13, 14, 15, 17 mm Dados 3/8, 7/16, 1/2, 9/16, 5/8, 11/16, 3/4, 13/16" Dados (5) 3/8, 7/16, 1/2, 9/16, 5/8" Llaves	\$1,246.90

### SETS DE DADOS CROMADOS

#### Set de dados 1/2" MM - 29 pz



Clave	Descripción	Precio Unitario
HST86504	(21) 10, 11, 12, 13, 14, 15, 16, 17, 18, 19, 20, 21, 22, 23, 24, 25, 26, 27, 28, 30, 32 mm Dados (1) 1/2" Ratchet (2) 5 & 10" Extensión (1) Barra Deslizante "T" (1) Junta Universal	<b>\$1,894.90</b>

#### Set de dados 1/2" SAE - 27 pz



Clave	Descripción	Precio Unitario
HST86505	(19) 1/4, 1/16, 3/8, 1/16, 1/2, 9/16, 19/32, 5/8, 11/16, 3/4, 25/32, 13/16, 7/8, 15/16, 31/32, 1, 1-1/16, 1-1/8 & 1-1/4" Dados (1) 1/2" Ratchet (2) 5 & 10" Extensión (1) Barra Deslizante "T" (1) Junta Universal	<b>\$2,200.30</b>

#### Set Herramientas mecánicas 40 pz - 3/8"



Clave	Descripción	Precio Unitario
HST86736	(5) 4 Q 10, 11, 12, 13, 14 mm Dados (7) 4 Q 3/8, 5/8, 7/16, 1/2, 9/16, 11/16, 3/4" Dados (1) 5/8" Dado para Bujías (1) 1/2" Ratchet (2) 5 & 10" Extensión (8) 10, 11, 12, 13, 14, 15, 17, 19 mm Llaves Combinadas (1) Caja Almacenaje	<b>\$1,192.10</b>

#### Set cromo negro - 37 pz - 1/4" y 3/8"



Clave	Descripción	Precio Unitario
HST87320	• 5 dados largos estándar de 6 puntas con mando de 1/4". • 7 dados largos mm de 6 puntas con mando de 1/4". • Barra de extensión con mando de 1/4". • Matraca de 1/4". • 8 dados estándar de 12 puntas con mando de 3/8". • 11 dados mm de 12 puntas con mando de 3/8". • Barra de extensión con cuadrante 3/8". • Matraca de 3/8". • Dado estándar de 6 puntas para bujías con mando de 3/8". • Adaptador macho a hembra 3/8" a 1/4".	<b>\$1,112.00</b>

#### Set de Dados Cromo Negro 143 pzas



Clave	Descripción	Precio Unitario
HST74084	Contenido: Dado 1/4 métrico 6 puntos (4mm-12mm), Dado 1/4 métrico 6 puntos (3/16 - 7/16), Dado 1/4 métrico largo 6 puntos (7mm-12mm), Dado 1/4 métrico largo 6 puntos (1/4-7/16), Dado 3/8 métrico 6 puntos (9mm-18mm), Dado 3/8 métrico 6 puntos (1/4-13/16), Dado 3/8 métrico largo 6 puntos (10mm-17mm), Dado 3/8 métrico largo 6 puntos (3/8-11/16), Dado 3/8 métrico largo p/bujía (5/8-13/16), Extension de 1/4x3 y 3/8x6), Matraca 1/4 y 3/8 Cabeza de Pera, Maneral de 1/4, Adaptador 1/4, Dado 1/2 métrico largo 6 puntos (11mm-18mm), Dado 1/2 métrico 6 puntos (7/16-11/16), Matraca de 1/2 Cabeza de Pera, Puntas para destornillador (30pzas), Llaves Allen (28 pzas)	<b>\$3,398.30</b>



### HERRAMIENTA MECÁNICA

#### Mango L



Clave	Descripción	Precio Unitario
HST86493	1/2 x 8"	\$228.30

#### Opresor anillos de Pistón

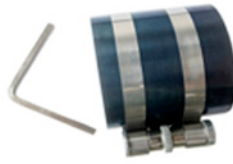

Clave	Descripción	Precio Unitario
HSTB78054	2 1/8" - 5"	\$323.20
HSTB79048	3 1/2" - 7"	\$261.00

#### Cepillo de terminales de Batería



Clave	Precio Unitario
HST79047	\$111.20

#### Extractor Armónico



Clave	Precio Unitario
HSTB78005	\$542.70

#### Llave de lona para filtro de aceite



Clave	Descripción	Precio Unitario
HSTB78230	6"	\$152.70

#### Compresor de resortes



Clave	Precio Unitario
HST78052	\$518.90

#### Recuperador Magnético Telescópico



Clave	Precio Unitario
HSTB78021	\$106.80

#### Charola magnética rectangular



Clave	Precio Unitario
HSTB78226	\$358.80

#### Compresor Resort Mac Phears



Clave	Precio Unitario
HST79026	\$911.90

#### Set Extractor Tornillos



Clave	Precio Unitario
HSTB78023	\$198.70

#### Calibrador Go-No-Go



Clave	Precio Unitario
HST78218	\$360.30

#### Espejo de inspección



Clave	Precio Unitario
HST78241	\$155.70

#### Grasera de Palanca



Clave	Precio Unitario
HSTB78031	\$579.70

#### Calibrador



Clave	Descripción	Precio Unitario
HSTB78212	25 Hojas	\$140.90
HSTB78221	32 Hojas	\$179.40
HSTB78214	36 Hojas	\$296.50



## HERRAMIENTA MECÁNICA

### Pinza quita plomos



Clave

\*HST79054

Precio Unitario

\$414.70

### Llave para Almas de Válvulas



Clave

HST78024

Precio Unitario

\$117.10

### Llave de Cruz 11/16" x 3/4" x 13/16" x 7/8"



Clave

HST78238

Precio Unitario

\$403.30

### Probador de Circuitos



Clave

HSTB78207

Descripción

6/12 Volts

Precio Unitario

\$74.10

### Recuperador magnetico Telescópico



Clave

HST78020

Precio Unitario

\$189.80

### Extractor Reversible de 3 Q



Clave

\*HST82100

Precio Unitario

\$1,960.10

### Extractor Reversible 3 quijadas



Clave

HSTB82102

Descripción

6"

Precio Unitario

\$1,461.90

### Llave banda filtro Aceite



Clave

HSTB78228

Descripción

2 7/8" - 3 1/4"

Precio Unitario

\$209.10

HSTB78229

3 1/2" - 3 7/8"

\$240.20

### Hidrómetro de Batería



Clave

HSTB79046

Precio Unitario

\$126.00

### Manómetro Alta presión



Clave

HSTB79051

Precio Unitario

\$160.10

### Llave de araña para filtro aceite



Clave

HSTB79043

Descripción

2 1/2" - 4 3/4"

Precio Unitario

\$544.10

### Pistola de aire de alta presión



Clave

HSTB79058

Precio Unitario

\$212.00

### Separador de Baleros



Clave

HSTB94832

Descripción

30-50mm

Precio Unitario

\$828.80

HSTB94834

75-100mm

\$2,332.30

### ALMACENAJE

#### Arcón Rodante 50 galones



Clave	Precio Unitario
HST0437025	\$3,414.60

#### Caja Herramientas 16" Broche



Clave	Descripción	Precio Unitario
HST016013R	Con 2 organizadores de tapa para el almacenamiento	\$460.00

#### Caja plástica Cantilever Fatmax® de Espuma Estructural



Clave	Descripción	Precio Unitario
HSTFM18001	17-7/8"	\$1,551.00

#### Gabinete Rodante en Repisas



Clave	Precio Unitario
HST020800R	\$4,006.20

#### Caja plástica 16" Essential



Clave	Precio Unitario
HST16331	\$309.90

#### Caja con Repisas y Desarmadores



Clave	Descripción	Precio Unitario
HSTPX83397	17-7/8"	\$1,165.00

#### Caja Plástica Rolling 2 en 1



Clave	Descripción	Precio Unitario
HST18612W	2 en 1	\$1,380.00

#### Caja plástica 19" Essential



Clave	Precio Unitario
HST19331	\$496.70

#### Click & Connect Combo Caja y Organizador



Clave	Descripción	Precio Unitario
HSTST19900	19-3/4"	\$1,122.00

#### Organizador Plegable 2 Niveles



Clave	Descripción	Precio Unitario
HSTST14028	(4) Divisores (6) Tazas pequeñas (6) Tazas grandes	\$1,213.00

### ALMACENAJE

**Cofre de contratista de 17 galones**

**N**



Clave	Descripción	Precio Unitario
HST033026R	17 galones	\$1,738.00

**Bolsa de Herramientas Personal 9"**



Clave	Precio Unitario
HST509104	\$167.50

**Bolso de tela boca abierta 16"**



Clave	Precio Unitario
HST516126	\$696.90

**Caja de Herramienta Essential Rolling**

Bandeja inferior, bandeja en medio y caja superior.



Clave	Precio Unitario
HST18631	\$1,404.00

**Mochila para Herramientas**



Clave	Precio Unitario
HST515155	\$1,301.80

**Bolsillo para herramientas**



Clave	Precio Unitario
HST511324	\$330.60

**Caja de herramientas rodante 3 en 1**

Parte superior desmontable con pequeñas piezas de almacenamiento en la parte superior. Sección media desmontable para piezas pequeñas y accesorios.



Clave	Precio Unitario
HST18613	\$1,494.60

**Bolsa de Herramientas 12"**



Clave	Precio Unitario
HST512114	\$301.00

**Cinturón de herramientas**



Clave	Precio Unitario
HST511304	\$578.30

**Mochila Fatmax con Ruedas**



Clave	Precio Unitario
HST514196	\$2,210.70

### ▶ ACCESORIOS

#### Probador de corriente



Prueba corriente de 100V a 500V

Clave

Precio Unitario

HST66119LA

\$29.70

#### Discos Abrasivos de Corte

- Resinas fenólicas de la mejor calidad que incluyen agentes activos para: óptima vida útil del disco, cortes limpios, rápidos y sin recalentamiento.
- Más granos abrasivos por disco, acción de corte más rápidos. Ritmo de corte más suave.
- Discos más densos y menos porosos, más durables y ásperos para mayor vida útil.
- Estructura de granos activos, ofrece una interacción de desbaste óptima entre el disco y la pieza de trabajo.



Clave	Descripción	Empaque	Precio Unitario
<b>Para Metal</b>			
HST8063	4.1/2" x 1.6 x 7/8 T1	10	\$20.80
HSTA0410F	4.1/2" x 1/8 x 7/8 T1	10	\$40.00
HSTA0410	4.1/2" x 1/8 x 7/8 T27	10	\$29.70
HSTA0413	4.1/2" x 1/4 x 7/8 T27 Desbaste	10	\$35.60
HST8011R	14" x 3/32" x1"	10	\$62.30
<b>Para Concreto</b>			
* HSTA0416F	4.1/2" x 1/8 x 7/8 T1	10	\$39.00
* HSTA0416	4.1/2" x 1/8 x 7/8 T27	10	\$40.80
HST8070	4.1/2" x 1 mm x 7/8" T1 Corte Fino Multimaterial	1	\$21.00

#### Discos Diamantados

- Banda de corte optimizada
- Plato de acero de alta calidad
- Para ser usado en húmedo o seco
- Cortes precisos
- Mayor durabilidad
- Balance en el corte
- No fractura el material



Clave	Descripción	Empaque	Precio Unitario
<b>Continuo</b>			
* HST47401L	4" x 0.080 x 5mm x 20mm	1	\$111.00
HST47701L	7" x 0.080 x 7mm x 20mm	1	\$333.60
HST47901L	9" x 0.095 x 5mm x 20mm	1	\$765.10
<b>Segmentado</b>			
* HST47402L	4" x 0.080 x 7mm x 20mm	1	\$78.80
HST47452L	4.1/2" 115mm x 0.080 x 7mm	1	\$133.40
HST47702L	7" x 0.080 x 7mm x 20mm	1	\$298.00
HST47902L	9" x 0.095 x 5mm x 20mm	1	\$775.40
* HST47122L	12" x .125 x 10mm x 1 x 20mm	1	\$1,135.60
* HST47142L	14" x .125 x 10mm x 1 x 20mm	1	\$1,927.70
<b>Turbo</b>			
* HST47400L	4" x 0.080 x 7mm x 20mm	1	\$117.60
HST47450L	4.1/2" x 0.080 x 7mm x 20mm	1	\$204.60
* HST47700L	7" x 0.080 x 7mm x 20mm	1	\$229.20
HST47900L	9" x 0.095 x 5mm x 20mm	1	\$301.00

#### Discos de Sierra

- Banda de corte optimizada
- Plato de acero de alta calidad
- Para ser usado en húmedo o seco
- Cortes precisos
- Mayor durabilidad
- Balance en el corte
- No fractura el material



Clave	Descripción	Empaque	Precio Unitario
* HST7717	7-1/4" x 18 D Cortes rápidos, dientes de carburo	1	\$234.90
HST7757	7-1/4" x 40 D, Cortes finos, dientes de carburo	1	\$354.40
HST7747	7-1/4" x 140 D Uso general, dientes de acero rectificado	1	\$263.90
* HST7737	7-1/4" x 24 D Ideal para cortes transversales y longitudinales en madera	1	\$152.30

#### Brocas HSS en Blíster

- Punta de Carburo Tungsteno
- Hélice alargada, rápida evacuación
- Ideal para concreto y mampostería
- Presentación en Blíster



Clave	Descripción	Empaque	Precio Por Blister
HST50316C	3/16"	1	\$34.10
* HST50038C	3/8"	1	\$78.00

#### Brocas para Concreto

- Punta de Carburo Tungsteno
- Hélice alargada, rápida evacuación
- Ideal para concreto y mampostería



Clave	Descripción	Empaque	Precio Unitario
* HST53040C	5/32" x 3"	1	\$12.30
* HST53050C	3/16" x 3.5"	1	\$13.80
* HST54050C	3/16" x 6"	1	\$23.00
* HST53080C	5/16" x 5"	1	\$24.50
HST53110C	3/8" x 5"	1	\$37.10
* HST56100C	3/8" x 12"	1	\$46.10
* HST56130C	1/2" x 12"	1	\$52.70
* HST53116C	5/8" x 2"	1	\$72.60
* HST56160C	5/8" x 12"	1	\$97.40



► PAQUETES

HSTE46

**\$8,998.00**

Sierra De Mesa 10 1800W  
HSTE19  
+  
Mini Esmeriladora  
Industrial 900W 4.1/2  
HDWE36

