



**AUSTROMEX**<sup>®</sup>

Julio 2024

 **TOLEDO**<sup>®</sup>

EL USO INAPROPIADO PUEDE CAUSAR LA RUPTURA DEL DISCO  
IMPERIAL  
AUSTROMEX  
CLAVE / ITEM 336  
RPM SPEED INDICATED  
EN [S] 4  
OS  
S. DO N

## ÍNDICE

DISCOS DE CUBO .....	1
DISCOS DE CORTE .....	16
RUEDAS ABRASIVAS .....	35
PUNTAS MONTADAS.....	40
COPAS, CONOS Y LIMAS .....	46
PRODUCTOS DE LIJA.....	51
DISCOS LAMINADOS.....	61
FIBRODISCOS.....	68
DISCOS DE LIJA AUTOADHERIBLES .....	73
RUEDAS FLAP.....	78
ABRASIVOS NO TEJIDOS .....	82
TERMOPLÁSTICOS.....	90
PULIDO Y LIMPIEZA.....	93
ESTÉTICA AUTOMOTRIZ.....	103
PRODUCTOS DE DIAMANTE.....	111
CEPILLOS DE ALAMBRE.....	125
HERRAMIENTAS DE METAL DURO.....	134
SIERRAS.....	139
CARROS DE CARGA .....	143
MÁQUINAS.....	148
ACCESORIOS .....	151

# DISCOS DE CUBO

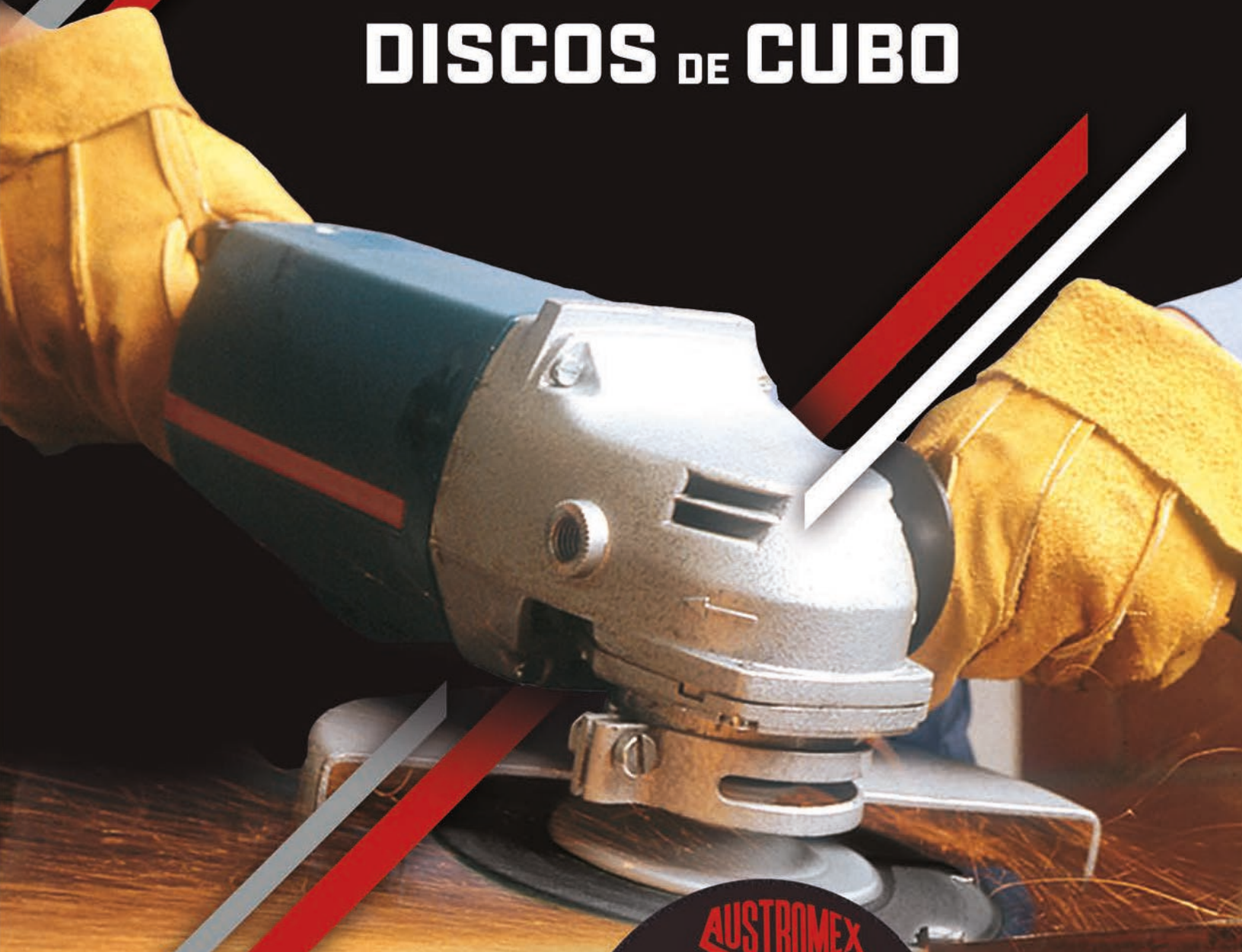

## Tipos de Aplicación / Disco

### Desbaste

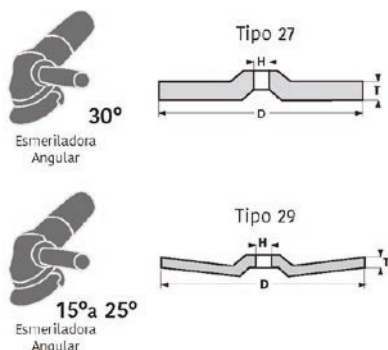

### Corte

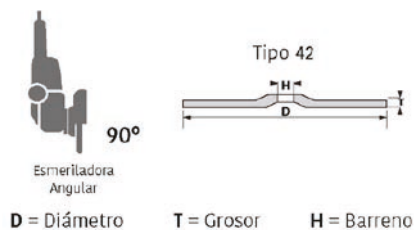

D = Diámetro T = Grosor H = Barreno

## ⚠ Medidas de Seguridad ⚠

### SIEMPRE

SIEMPRE elija el disco de acuerdo a cada operación:

- Desbaste: Discos de 6 mm o más de espesor.
- Corte, desbaste ligero y ranurado: Discos de 4 a 4.4 mm de espesor.
- Corte: Discos de 3.5 mm o menos de espesor.

SIEMPRE utilice adaptadores adecuados para:

- Esmeriladora angular con rosca (5/8"-11 H) Clave 541 (Ag. 1) o clave 961 (fig.2).
- Esmeriladora angular con rosca (M14-2) Clave 542 (Ag. 1) o clave 958 (Ag. 2).

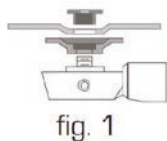

fig. 1

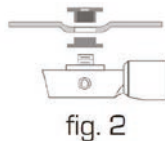

fig. 2

SIEMPRE tenga en cuenta las recomendaciones de seguridad del fabricante de la máquina y del disco.

SIEMPRE asegúrese de que la máquina esté desconectada antes de montar o desmontar un disco.

SIEMPRE mantenga el área de trabajo bien iluminada, limpia, ordenada y libre de obstrucciones.

SIEMPRE asegúrese que la pieza a trabajar esté firmemente sujeta.

SIEMPRE asegúrese que las guardas estén en su lugar y correctamente ajustadas para que no dañen el disco.

SIEMPRE asegúrese que la máquina no exceda la velocidad máxima indicada en el disco.

SIEMPRE use el equipo de protección personal adecuado.

SIEMPRE guarde los discos sobre una superficie plana y no los golpee ni los deje caer.

SIEMPRE utilice la máquina con la guarda de seguridad. ¡No la quite!

### NUNCA

NUNCA permita a personas no capacitadas manejar, almacenar, montar o utilizar discos para corte o desbaste.

NUNCA utilice los discos de desbaste para cortar, ni los de corte para desbastar.

NUNCA use bridas o tornillos de montaje dañados, deformes o sucios.

NUNCA encienda la máquina si la guarda no está colocada y ajustada correctamente.

NUNCA corte materiales para los que el disco no haya sido diseñado.

NUNCA monte un disco en una máquina cuya velocidad sea superior a la velocidad máxima de operación indicada en la etiqueta del disco.

NUNCA presione el disco excesivamente cuando esté trabajando, ni golpee contra el material de trabajo.

NUNCA use un disco que se haya mojado, la humedad captada crea condiciones de desbalanceo y degrada la resina, si el disco se mojó debe desecharlo.

## Montaje Discos de Cubo

- Verifique que la máquina tenga la guarda. Coloque el adaptador en la flecha de la máquina.
- Monte el disco sobre el adaptador.
- Enrosque la contratuerca en la flecha de la máquina.
- Apriete la tuerca con la llave (no la presione excesivamente).
- Los adaptadores especiales Tenazit® permiten el mejor desempeño de su máquina y el aprovechamiento máximo del disco.

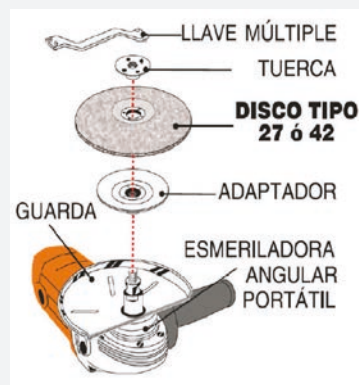



Desbaste  
Esmeriladora



Corte  
Esmeriladora Angular



Metal



Fundición



Soldadura

IMPERIAL



Tipo	Clave	Ø	Grosor	Barreno	Máx. RPM	Precio	Empaque	Caja
Corte 42	QAX335	4-1/2"	1/8"	7/8"	13300	\$84.60	1	25
	QAX332	7"	1/8"	7/8"	8500	\$184.80	1	25
Corte 27	QAX328	4"	1/4"	5/8"	15300	\$73.40	1	25
	QAX336	4-1/2"	1/4"	7/8"	13300	\$153.80	1	25
	QAX333	7"	1/4"	7/8"	8500	\$247.00	1	25
	QAX347	9"	1/4"	7/8"	6650	\$348.20	1	10
	QAX347	230 mm	7mm	22.23 mm				

Características

- Construcción especial.
- Fabricados con grano cerámico y zirconia.
- Exclusivo tratamiento especial al grano.

Beneficios

- 40% mayor remoción.
- Rinden más que cualquier otro disco de su tipo.
- Ahorro al disminuir sus costos de corte y esmerilado.
- Excelente productividad.

Ventajas

- Máximo rendimiento contra cualquier disco de su tipo.
- Alto poder de remoción.
- La mejor opción para esmerilar los materiales más duros o exóticos.



Desbaste  
Esmeriladora



Corte  
Esmeriladora Angular



Metal



Fundición



Soldadura

MAGMA



Tipo	Clave	Ø	Grosor	Barreno	Máx. RPM	Precio	Empaque	Caja
Corte 42	QAX3881	4"	1/8"	5/8"	15300	\$53.10	1	25
	QAX3871	4-1/2"	1/8"	7/8"	13300	\$68.00	1	25
	QAX3875	4-1/2"	5/32"	7/8"		\$32.80	1	25
	QAX3841	7"	1/8"	7/8"	8500	\$154.20	1	25
Desbaste y Corte 27	QAX3851	9"	1/8"	7/8"	6650	\$217.20	1	25
	QAX3801	7"	5/32"	7/8"	8500	\$171.00	1	25
	QAX3821	9"	5/32"	7/8"	6650	\$280.20	1	25
	QAX3891	4"	1/4"	5/8"	15300	\$82.90	1	25
Desbaste 27	QAX3861	4-1/2"	1/4"	7/8"	13300	\$102.00	1	25
	QAX3811	7"	1/4"	7/8"	8500	\$177.00	1	25
	QAX3831	9"	1/4"	7/8"	6650	\$295.40	1	10
	QAX3831	230 mm	7mm	22.23 mm				

Características

- Construcción especial con 4 mallas para los discos de desbaste.
- Fabricados con zirconio plus.

Beneficios

- Ahorro en costos de esmerilado.
- Más productividad.
- Confortable para el operario.

Ventajas

- Extra alto rendimiento.
- La mejor opción en operaciones severas.
- No se despostillan ni se desgranar.



30°  
Desbaste  
Esmeriladora Angular



90°  
Corte  
Esmeriladora Angular



Metal



Fundición



Soldadura



Tipo	Clave	Ø	Grosor	Barreno	Máx. RPM	Precio	Empaque	Caja
	QAX520	4"	1/8"	5/8"	15300	\$46.40	1	25
		100 mm	3.2 mm	15.88 mm				
	QAX524	4-1/2"	1/8"	7/8"	13300	\$51.40	1	25
	QAX595	7"	1/8"	7/8"	8500	\$122.70	1	25
		115 mm	3.2 mm	22.23 mm				
	QAX571	9"	1/8"	7/8"	6650	\$170.80	1	25
	QAX572	230 mm	3.2mm	22.23mm				
		9"	5/32"	7/8"	6650	\$189.00	1	25
	QAX521	230 mm	4.2 mm	22.23mm				
	QAX525	4"	1/4"	5/8"	15300	\$63.00	1	25
		100 mm	6.4mm	15.88 mm				
	QAX525	4-1/2"	1/4"	7/8"	13300	\$72.90	1	25
	QAX597	115 mm	6.4 mm	22.23 mm				
		7"	1/4"	7/8"	8500	\$149.20	1	25
	QAX588	180 mm	6.4mm	22.23 mm				
	9"	1/4"	7/8"	6650	\$186.80	1	10	
	230 mm	7mm	22.23 mm					

### Características

- Fabricados con zirconio y Óxido de aluminio.
- Construcción especial, para desbaste con 4 mallas de fibra de vidrio.

### Beneficios

- Ahorro en costos de corte y esmerilado.
- Mayor productividad al hacer menos cambios de discos.

### Ventajas

- Ideales para la industria que trabaja grandes superficies.
- Excelente rendimiento.



30°  
Desbaste  
Esmeriladora Angular



90°  
Corte  
Esmeriladora Angular



Metal



Fundición



Soldadura



Tipo	Clave	Ø	Grosor	Barreno	Máx. RPM	Precio	Empaque	Caja
	QAX2023	4"	1/8"	5/8"	15300	\$38.90	1	25
		100 mm	3.2mm	15.88 mm				
	QAX2006	4-1/2"	1/8"	7/8"	13300	\$41.50	1	25
	QAX2061	6"	1/8"	7/8"	10200	\$43.70	1	25
		115mm	3.2 mm	22.23 mm				
	QAX2008	150 mm	3.2 mm	22.23 mm				
	QAX2010	7"	1/8"	7/8"	8500	\$81.40	1	25
		180mm	3.2m m	22.23m m				
	QAX2010	9"	1/8"	7/8"	6650	\$122.60	1	25
	QAX2022	230 mm	3.2 mm	22.23 mm				
		4"	1/4"	5/8"	15300	\$51.40	1	25
	QAX2004	100mm	6.4mm	15.88 mm				
	QAX2004	4-1/2"	1/4"	7/8"	13300	\$57.80	1	25
		115m m	6.4mm	22.23m m				
	QAX2005	6"	1/4"	7/8"	10200	\$70.90	1	25
	QAX2007	150 mm	6.4mm	22.23m m				
		7"	1/4"	7/8"	8500	\$83.30	1	25
	QAX2009	180mm	6.4mm	22.23 mm				
	9"	1/4"	7/8"	6650	\$185.30	1	10	
	230 mm	6.4mm	22.23 mm					

### Características

- Construcción especial para mayor remoción.

### Beneficios

- Buena velocidad de remoción.
- Excelente relación precio-rendimiento.
- Ideales para el profesional.

### Ventajas

- Duran más que los discos de su tipo.
- No se desgranran.



30°  
Desbaste  
Esmeriladora



90°  
Corte  
Esmeriladora Angular



Metal



Fundición



Soldadura



Tipo	Clave	Ø	Grosor	Barreno	Máx. RPM	Precio	Empaque	Caja
Corte 42	QAX565	4"	1/8"	5/8"	15300	\$27.10	1	25
		100 mm	3.2 mm	75.88 mm				
	QAX566	4-1/2"	1/8"	7/8"	13300	\$29.90	1	25
		775 mm	3.2 mm	22.23 mm				
Desbaste 27	QAX567	7"	1/8"	7/8"	8500	\$53.30	1	25
		780 mm	3.2 mm	22.23 mm				
	QAX568	9"	1/8"	7/8"	6650	\$77.60	1	25
		230 mm	3.2 mm	22.23 mm				
Desbaste 27	QAX529	4"	1/4"	5/8"	15300	\$26.90	1	25
		100 mm	6.4 mm	75.88 mm				
	QAX560	4-1/2"	1/4"	7/8"	13300	\$36.30	1	25
		775 mm	6.4 mm	22.23 mm				
Desbaste 27	QAX561	7"	1/4"	7/8"	8500	\$60.10	1	25
		780 mm	7mm	22.23 mm				
	QAX562	9"	1/4"	7/8"	6650	\$103.80	1	10
		230 mm	7 mm	22.23 mm				



Tipo	Clave	Ø	Grosor	Barreno	Máx. RPM	Precio	Empaque	Caja
Corte 42	QAX566A	4-1/2"	1/8"	5/8" - 11H	13300	\$58.20	1	10
		775 mm	3.2 mm	15.88mm - 11H				
Desbaste 27	QAX567A	7"	1/8"	5/8" - 11H	8500	\$97.10	1	10
		780 mm	3.2 mm	15.88mm - 11H				
Desbaste 27	QAX560A	4-1/2"	1/4"	5/8" - 11H	13300	\$82.80	1	10
		775 mm	7mm	15.88mm - 11H				
Desbaste 27	QAX561A	7"	1/4"	5/8" - 11H	8500	\$115.90	1	10
		780 mm	7mm	15.88mm - 11H				

**Características**

- Construcción especial HUM.

**Beneficios**

- Precio súper accesible.
- Mayor productividad.
- Máxima seguridad.
- Gran velocidad de corte y desbaste.
- Excelente acabado de las piezas trabajadas.

**Ventajas**

- Realizan una acción de corte y desbaste muy suave.
- Ideales para trabajos generales no intensivos.



30°  
Esmeriladora  
Angular



Metal



Fundición



Soldadura



Tipo	Clave	Ø	Grosor	Barreno	Máx. RPM	Precio	Empaque	Caja
Desbaste 27	QAX381	7"	1/4"	7/8"	8500	\$235.90	1	25
		180 mm	6.4 mm	22.23 mm				

**Características**

- Fabricados con diseño exclusivo que evita el despostillamiento en la periferia del disco, aún al final de su vida útil.

**Beneficios**

- Son los discos clásicos en la industria mexicana y la mejor opción en operaciones severas.



Tipo	Clave	Ø	Grosor	Barreno	Máx. RPM	Precio	Empaque	Caja
Desbaste 27	QAX2121	4-1/2" 115 mm	5/64" 1.9 mm	7/8" 22.23 mm	13300	\$48.90	1	25

### Características

- Cuenta con tres refuerzos de fibra de vidrio.
- Libre de Cl, Fe y S, No contamina el acero inoxidable.

### Beneficios

- El único disco de 1.9 mm que le permite realizar cuatro procesos de trabajo: corte, rebabeo, biselado y desbaste.
- Súper seguro y resistente.

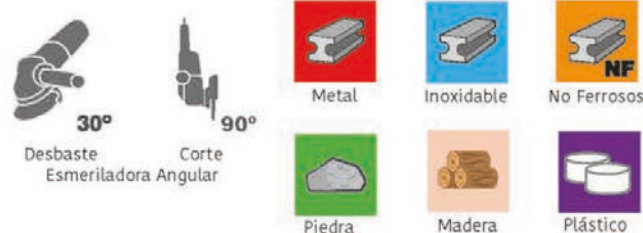

Tipo	Clave	Ø	Grosor	Barreno	Máx. RPM	Precio	Empaque	Caja
Desbaste 27	QAX720	4-1/2" 115 mm	5/64" 7.9 mm	7/8" 22.23 mm	13200	\$55.10	1	25

### Características

- Fabricados con granos combinados de alto rendimiento.
- Construido con 3 mallas de refuerzo.
- Liga especial que previene el envejecimiento del disco por humedad, favoreciendo su rendimiento a largo plazo.
- Libre de hierro y azufre.

### Beneficios

- Disco 2 en 1 -Corte y Desbaste-.
- Súper seguro gracias a su tecnología reforzada.
- Rápida acción.
- Funciona en casi todos los materiales.
- Puede usarse a baja velocidad, por lo que gasta menos energía la batería.

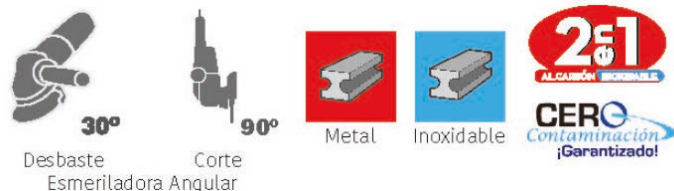

Tipo	Clave	Ø	Grosor	Barreno	Máx. RPM	Precio	Empaque	Caja
Desbaste y Corte 27	QAX3503	4-1/2" 115 mm	5/32" 4 mm	7/8" 22.23 mm	13300	\$68.30	1	25

### Características

- Especificación 2 en 1 que garantiza el mismo desempeño en acero inoxidable y acero al carbón.
- Su pureza química garantiza su uso en cualquier tipo de acero inoxidable, evita la corrosión y reduce la resistencia a la fatiga.

### Beneficios

- Su diseño aumenta el tiempo de vida útil y la capacidad de corte limpio.
- Reduce el tiempo de trabajo al requerir un menor esfuerzo de corte.
- Genera un 30% menos de polvo.





## FUSION INOX



Tipo	Clave	Ø	Grosor	Barreno	Grano	Máx. RPM	Precio	Empaque	Caja
 Desbaste 27	QAX718	4-1/2" 115 mm	5/32" 4 mm	7/8" 22.23 mm	40	13300	\$83.90	1	10
	QAX719	4-1/2" 115 mm	5/32" 4 mm	7/8" 22.23 mm	60	13300	\$83.90	1	10

### Características

- Fórmula libre de Cl, Fe y S.
- Se pueden usar en cualquier tipo de acero al carbón y fundición gris.

### Beneficios

- Fusión de un disco laminado y un disco esmerilador.
- Especiales para eliminar cordones de soldadura en zonas estrechas y ángulos con excelentes acabados en acero inoxidable.



Tipo	Clave	Ø	Grosor	Barreno	Máx. RPM	Precio	Empaque	Caja
 Corte 42	QAX1318	4-1/2" 115mm	3/64" 1.2 mm	7/8" 22.23 mm	13300	\$61.70	1	25
	QAX1302	4-1/2" 115mm	1/8" 3.2mm	7/8" 22.23mm	13300	\$93.20	1	25
	QAX1306	7" 180 mm	1/8" 3mm	7/8" 22.23mm	8500	\$179.80	1	25
 Desbaste y Corte 27	QAX378	7" 180 mm	5/32" 4.1mm	7/8" 22.23mm	8500	\$198.30	1	25
	QAX372	4-1/2" 115mm	1/4" 6.4mm	7/8" 22.23mm	13300	\$112.70	1	25
 Desbaste 27	QAX389	7" 180 mm	1/4" 7mm	7/8" 22.23mm	8500	\$252.80	1	25

### Características

- Fabricados con materias primas que no contienen fierro, cloro ni azufre.

### Beneficios

- Especiales para desbastar y cortar acero inoxidable sin contaminarlo.
- Evitan la decoloración térmica



Desbaste  
Esmeriladora Angular



Corte  
Esmeriladora Angular



Inoxidable

CERO  
Contaminación  
¡Garantizado!



### GRINDMORE®



Tipo	Clave	Ø	Grosor	Barreno	Máx. RPM	Precio	Empaque	Caja
desbaste y Corte 27	QAX535	7"	5/32"	7/8"	8500	\$148.70	1	25
	QAX533	4-1/2"	1/4"	7/8"	13300	\$90.20	1	25
Desbaste 27	QAX536	7"	1/4"	7/8"	8500	\$181.00	1	25
		180 mm	7mm	22.23mm				

#### Características

- Construidos con triple malla de fibra de vidrio.
- Especiales para desbaste de acero inoxidable.

#### Beneficios

- Para desbaste ligero muy rápido.
- Se recomiendan para usuarios con consumos medios.



Esmeriladora  
Angular



Inoxidable



Titanio

CERO  
Contaminación  
¡Garantizado!

### TENAZIT. ZG36 GREEN



Tipo	Clave	Ø	Barreno	Grano	Máx. RPM	Precio	Empaque	Caja
Desbaste 27	QAX2110	4-1/2"	7/8"	36	13300	\$296.70	1	25
	QAX2111	7"	7/8"	36	8500	\$450.70	1	25
		115mm	22.23 mm					
		179 mm	22.23mm					

#### Características

- Fabricados con óxido de aluminio cerámico y zirconio.
- Liga especial con cromo.

#### Beneficios

- Velocidad de corte 50% más rápido que el óxido de aluminio y 20% más fría la operación.
- Reducción del tiempo de trabajo y esfuerzo durante la operación.
- Trabajo más suave y silencioso con mayor control.
- Excelente acabado.



Esmeriladora  
Angular



Inoxidable

CERO  
Contaminación  
¡Garantizado!



### TENAZIT.



Tipo	Clave	Ø	Grosor	Barreno	Máx. RPM	Precio	Empaque	Caja
Desbaste 27	QAX388	4-1/2"	3/16"	7/8"	13200	\$489.70	1	25
	QAX384	7"	3/16"	7/8"	8500	\$667.00	1	10
		115 mm	5mm	22.23 mm				
		175 mm	5mm	22.23 mm				

#### Características

- Fabricados con fibras de algodón y resinas libres de fierro, cloro y azufre.

#### Beneficios

- Especiales para pulido de acero inoxidable sin contaminarlo.



Metal



**EASYCUT**



Tipo	Clave	Ø	Grosor	Barreno	Máx. RPM	Precio	Empaque	Caja
Corte 42	QAX2016	4-1/2"	0.040"	7/8"	13300	\$30.60	1	50
		115mm	1 mm	22.23 mm				
	QAX2042	6"	0.050"	7/8"	10200	\$43.50	1	25
		150mm	1.2mm	22.23 mm				
	QAX2024	7"	1/16"	7/8"	8500	\$54.10	1	25
		180mm	1.5mm	22.23 mm				
	QAX2039	9"	5/64"	7/8"	6650	\$81.10	1	25
		228mm	1.9mm	22.23 mm				



Inoxidable

**CERO**  
Contaminación  
¡Garantizado!

Tipo	Clave	Ø	Grosor	Barreno	Máx. RPM	Precio	Empaque	Caja
Corte 42	QAX2017	4-1/2"	0.040"	7/8"	13300	\$38.30	1	50
		115mm	1 mm	22.23 mm				
	QAX2026	4-1/2"	1/8"	7/8"		\$32.10	1	25
		115mm	3.5mm	22.23 mm				
	QAX2025	7"	1/16"	7/8"	8500	\$67.60	1	25
		180mm	1.5mm	22.23 mm				
	QAX2040	9"	5/64"	7/8"	6650	\$101.40	1	25
		228mm	1.9mm	22.23 mm				

**Características**

- Delgados y muy seguros.
- Fabricados con resinas y ligas especiales, reforzados con fibra de vidrio.

**Beneficios**

- Gran poder y velocidad de corte.
- Poco desarrollo de rebabas.
- Corte rápido y frío.

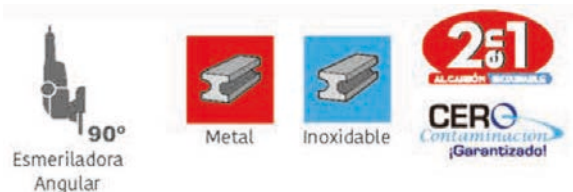

**IMPERIAL**



Tipo	Clave	Ø	Grosor	Barreno	Máx. RPM	Precio	Empaque	Caja
Corte 42	QAX3305	7"	1/16"	7/8"	8500	\$85.20	1	25
		178 mm	7.6 mm	22.23 mm				

**Características**

- Especificación 2 en 1 que garantiza el mismo desempeño en acero inoxidable y acero al carbón.
- Su pureza química garantiza su uso en cualquier tipo de acero inoxidable, evita la corrosión y reduce la resistencia a la fatiga.

**Beneficios**

- Su diseño aumenta el tiempo de vida útil y la capacidad de corte limpio.
- Reduce el tiempo de trabajo al requerir un menor esfuerzo de corte.
- Genera un 30% menos de polvo.



Metal



Esmeriladora Angular 90°

Tipo	Clave	Ø	Grosor	Barreno	Máx. RPM	Precio	Empaque	Caja
Corte 42	QAX881	7"	0.045"	7/8"	8500	\$117.40	1	25
	QAX882	9"	7.5 mm	22.23 mm	6650	\$148.60	1	25
		230mm	1.9mm	22.23 mm				



Inoxidable



Tipo	Clave	Ø	Grosor	Barreno	Máx. RPM	Precio	Empaque	Caja
Corte 42	QAX875	7"	0.045"	7/8"	8500	\$135.60	1	25
	QAX876	9"	7.5 mm	22.23 mm	6650	\$172.10	1	25
		230mm	1.9mm	22.23 mm				



### PREMIUM



#### Características

- Delgados y muy seguros.
- Fabricados con resinas y ligas especiales, reforzados con fibra de vidrio.

#### Beneficios

- Máximo poder y velocidad de corte.
- Poco desarrollo de rebabas.
- Corte rápido y frío.



Esmeriladora Angular 90°



Inoxidable



Tipo	Clave	Ø	Grosor	Barreno	Máx. RPM	Precio	Empaque	Caja
Corte 42	QAX752	4-1/2"	1/32"	7/8"	13300	\$77.90	1	50
		115 mm	0.8 mm	22.23 mm				

#### Características

- Libre de Fe, Cl y S.
- Súper delgado y muy seguro.
- Corte rápido y frío.

#### Beneficios

- Ofrece buen poder de corte.
- Mínima generación de chispa y rebaba.
- Evita decoloración térmica.



### PREMIUM





Tipo	Clave	Ø	Grosor	Barreno	Máx. RPM	Precio	Empaque	Caja
 Corte 42	QAX558	9" 228.6 mm	5/32" 4 mm 1/8"	7/8" 22.2 mm		\$34.90	1	25
	QAX532	4-1/2" 115 mm	3.2 mm 1/16"	7/8" 22.23 mm	13300	\$69.90	1	25
	QAX534	7" 180mm	7.6 mm	7/8" 22.23 mm	8500	\$85.00	1	25



**Características**

- Cuenta con tres refuerzos de fibra de vidrio.
- Libre de Cl, Fe y S, No contamina el acero inoxidable.

**Beneficios**

- El único disco de 1.9 mm que le permite realizar cuatro procesos de trabajo: corte, rebabeo, biselado y desbaste.
- Súper seguro y resistente.



**Industrial**

Tipo	Clave	Ø	Grosor	Barreno	Máx. RPM	Precio	Empaque	Caja
 Corte 42	QAX889	7" 180mm	1/16" 1.5mm	7/8" 22.23 mm	8500	\$87.70	1	25
	QAX890	9" 228mm	0.075" 1.9mm	7/8" 22.23 mm	6650	\$112.30	1	25



**Características**

- Delgados y muy seguros.
- Fabricados con resinas y ligas especiales, reforzados con fibra de vidrio.

**Beneficios**

- Máximo poder y velocidad de corte.
- Poco desarrollo de rebabas.
- Corte rápido y frío.



Tipo	Clave	Ø	Grosor	Barreno	Máx. RPM	Precio	Empaque	Caja
Corte 42	QAX754	4-1/2"	1/8"	7/8"	13300	\$61.00	1	25
	QAX376	7"	5/32"	7/8"	8500	\$182.60	1	25
Desbaste y Corte 27	QAX512	8"	9/64"	7/8"		\$85.20	1	25
	QAX385	203 mm	3.6 mm	22.23mm				
		230 mm	4.2 mm	22.23mm	6650	\$290.40	1	25



### Características

\* Fabricados con carburo desilicio y ligas especiales para el trabajo de materiales pétreos.

### Beneficios

\* Mayor rendimiento en desbaste y corte de piedra y piezas de fundición gris.



Tipo	Clave	Ø	Grosor	Barreno	Máx. RPM	Precio	Empaque	Caja
Desbaste y Corte 27	QAX377	4-1/2"	1/8"	7/8"	13300	\$42.90	1	25
	QAX374	7"	1/8"	7/8"	8500	\$85.90	1	25
Desbaste 27	QAX375	180 mm	3.2mm	22.23mm	6650	\$144.80	1	25
		230 mm	3.2mm	22.23mm				



### Características

\* Fabricados con carburo de silicio.

### Beneficios

\* La mejor opción cuando el precio es el factor más importante.



Aluminio



No Ferrosos



Tip Técnico

Se recomienda usar con un ángulo de 15° para tener la mayor área de contacto y lograr un trabajo cómodo y mayor desbaste posible.



Tipo	Clave	Ø	Grosor	Barreno	Máx. RPM	Precio	Empaque	Caja
Desbaste 29	QAX670	4-1/2" 115mm	0.18" 4.5 mm	7/8" 22.23 mm	13300	\$117.10	1	25
	QAX671	7" 179 mm	0.18" 4.5 mm	7/8" 22.23mm	8500	\$97.70	1	25

**Características**

- Semiflexibles.
- Su diseño patentado permite una circulación eficiente del aire enfriando la pieza de trabajo y previniendo quemaduras.
- Su diseño piramidal con altura hasta de 3mm de la superficie de trabajo garantiza la evacuación constante del material removido.

**Beneficios**

- Para desbaste y acabado de superficies planas y curvas.
- Máximo poder de remoción al poseer propiedades de auto lubricación lo que evita el tapado del disco.
- Su flexibilidad garantiza un buen acabado con una precisión constante durante su vida útil.



Aluminio



No Ferrosos



Tipo	Clave	Ø	Grosor	Barreno	Máx. RPM	Precio	Empaque	Caja
Desbaste 27	QAX586	4-1/2" 115 mm	3/16" 5mm	7/8" 22.23 mm	13200	\$519.10	1	25
	QAX587	7" 180mm	3/16" 5mm	7/8" 22.23 mm	8500	\$684.70	1	25

**Características**

- Fabricados con fibras de algodón impregnadas con granos de óxido de aluminio.

**Beneficios**

- Excelentes para desbastar aluminio y metales no ferrosos.
- No se tapan.
- Excelente velocidad de remoción.



Desbaste Esmeriladora Angular



Corte Esmeriladora Angular



Metal



Inoxidable



Tipo	Clave	Ø	Grosor	Barreno	Máx. RPM	Precio	Empaque	Caja
Corte 42	QAX4270	4-1/2" 115 mm	3/32" 2.5mm	7/8" 22.23 mm	13300	\$94.70	1	15
<b>Confort Start</b>								
Desbaste y Corte 27	QAX4224	4-1/2" 115 mm	9/32" 7mm	7/8" 22.23 mm	13300	\$190.60	1	5
	QAX4222	7" 180mm	9/32" 7mm	7/8" 22.23 mm	8600	\$361.80	1	5

**Características**

- Claves 4224 y 4222 con borde "Confort Start" para garantizar resultados óptimos desde el principio.
- Nueva tecnología en la unión del grano cerámico que impide que se rompa.

**Beneficios**

- Garantizan un poder abrasivo constante de todos los granos.
- Especificación 2 en 1 que garantiza el mismo desempeño en acero inoxidable y acero al carbón.





Tipo	Clave	Ø	Grosor	Barreno	Máx. RPM	Precio	Empaque	Caja
Desbaste y Corte 27	QAX4220	4-1/2" 115 mm	5/64" 2mm	7/8" 22.23 mm	13300	\$54.30	1	25
	QAX4221	7" 179mm	9/64" 3.5 mm	7/8" 22.23 mm	8600	\$95.80	1	25



### Características

- Tecnología Deep Cut Protection garantiza el máximo rendimiento desde el principio, sin tener que renunciar a la seguridad.
- Especificación 2 en 1 que garantiza el mismo desempeño en acero inoxidable y acero al carbón.

### Beneficios

- Especialmente diseñados para corte de chapas, perfiles, tubos de paredes finas, secciones transversales, barras o acero reforzado.
- Desbaste y corte, por lo que se reducen los tiempos muertos por desmontaje y montaje de herramientas.



Tipo	Clave	Ø	Barreno	Máx. RPM	Precio	Empaque	Caja
Desbaste 29	QAX4240	4-1/2" 115 mm	7/8" 22.23 mm	13300	\$102.70	1	25
	QAX4241	7" 179mm	7/8" 22.23 mm	8600	\$162.80	1	25



### Características

- Estructura de botones que permiten una excelente eliminación de virutas.
- Desbaste en frío.
- Especificación 2 en 1 que garantiza el mismo desempeño en acero inoxidable y acero al carbón.

### Beneficios

- Forma de trabajar ergonómica que garantiza trabajo libre de vibraciones.
- Adaptabilidad a la pieza de trabajo. Ideales para desbaste, rebabeo y rectificado en superficies curvas.

## Discos de metal para desbaste de madera



Clave	Ø	Barreno	Máx. RPM	Geometría	Precio	Empaque	Caja
QAX196	4" 100 mm	7/8" 22.2 mm	13,000	Curvo	\$97.80	1	1
QAX198	4" 100 mm	7/8" 22.2 mm	13,000	Plano	\$120.00	1	1
QAX204	4" 100 mm	7/8" 22.2 mm	13,000	Bisel	\$127.10	1	1

### Características

- Fabricados con carburo de tungsteno.
- Cuchillas extremadamente afiladas.
- Color: plata.
- Altamente resistentes.
- Excelente desempeño.
- Gracias a sus múltiples cuchillas, realizan rápidamente el trabajo sobre las superficies, ahorrando tiempo y energía.
- Ideales para materiales no metálicos, madera dura y blanda, aglomerado.

### Usos

- Para desbaste de madera







Metall



noxidable



Soldadura

**TENAZIT®**

**N**



**Disco Laminado Eco Lam para desbaste**

Tipo	Clave	Ø	Barreno	Máx. RPM	Grano	Precio	Empaque	Caja
<p>TIPO B 15 a 25°</p>	QAX2638	4-1/2" 115 mm	7/8" 22.2 mm	13300	40	\$34.10	1	5
	QAX2639	4-1/2" 115 mm	7/8" 22.2 mm	13300	60	\$34.10	1	5
	QAX2643	4-1/2" 115 mm	7/8" 22.2 mm	13300	80	\$34.10	1	5
	QAX2645	7" 180 mm	7/8" 22.2 mm	8500	40	\$80.50	1	5
	QAX2646	7" 180 mm	7/8" 22.2 mm	8500	60	\$80.50	1	5
	QAX2647	7" 180 mm	7/8" 22.2 mm	8500	80	\$80.50	1	5

**Características**

- Color: Azul
- Lija con respaldo de algodón.
- Respaldo de fibra de vidrio.
- Abrasivo: Zirconio

**Usos**

- Para desbaste de acero inoxidable, aceros duros y soldadura, ideales para superficies duras.
- Desbaste rápido.
- Excelente acabado.

# DISCOS DE CORTE

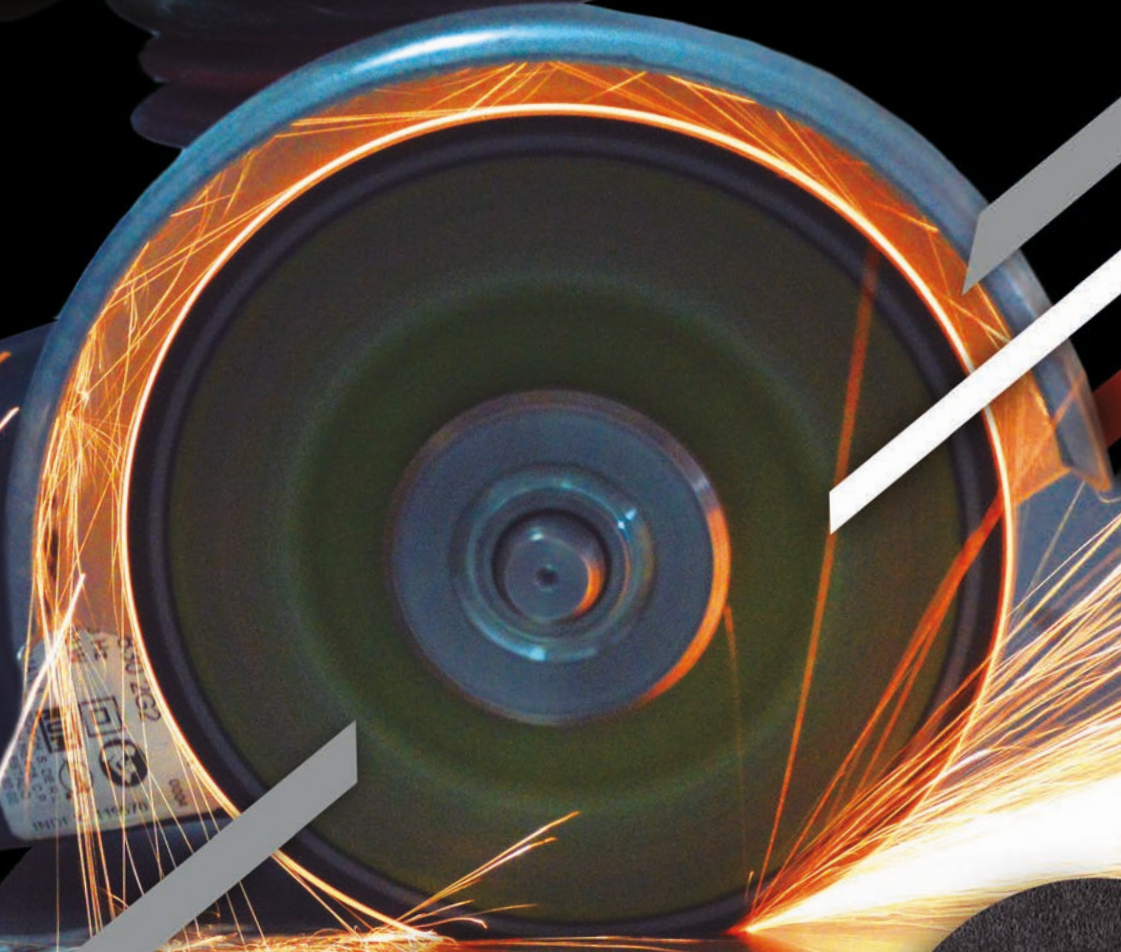

## Marcaje

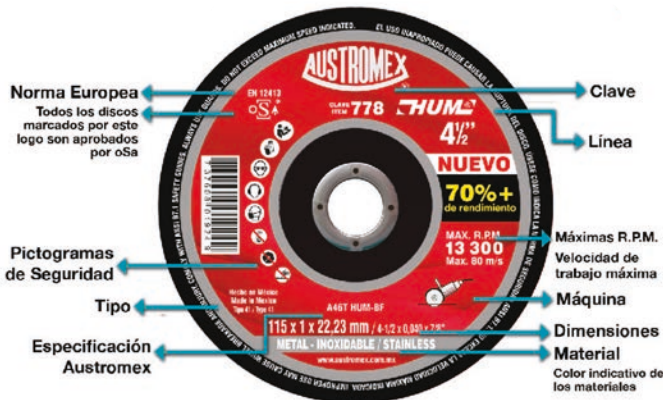

## Tipos de Disco / Mallas

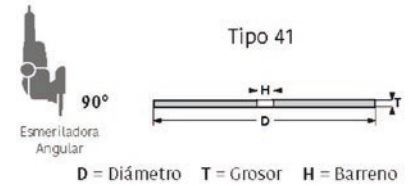

## Mallas

- Los discos con mallas laterales son mejores para corte de materiales huecos.
- Los discos con malla central son mejores para corte de materiales sólidos.

## ! Medidas de Seguridad !

### SIEMPRE

SIEMPRE elija el tamaño de disco adecuado a la máquina.

SIEMPRE utilice adaptadores adecuados para:

- Mototool y taladro para discos de: 0 3" (75 mm) con barreno de 1/2" (12.7 mm), 3/8" (9.5 mm) y 1/4" (6.4 mm) Clave 531.
- Esmeriladora angular con rosca (5/8"-11H) Clave 547 (fig. 1) o clave 961 (fig.2).
- Esmeriladora angular con rosca (M14-2) Clave 538 (fig. 1) o clave 958 (fig. 2).

SIEMPRE tenga en cuenta las recomendaciones de seguridad del fabricante de la máquina y del disco.

SIEMPRE asegúrese de que la máquina esté desconectada antes de montar o desmontar un disco.

SIEMPRE mantenga el área de trabajo bien iluminada, limpia, ordenada y libre de obstrucciones.

SIEMPRE asegúrese que la pieza a trabajar esté firmemente sujeta.

SIEMPRE asegúrese que las guardas estén en su lugar y correctamente ajustadas para que no dañen el disco.

SIEMPRE asegúrese que la máquina no exceda la velocidad máxima indicada en el disco.

SIEMPRE use el equipo de protección personal adecuado.

SIEMPRE guarde los discos sobre una superficie plana y no los golpee ni los deje caer.

SIEMPRE utilice la máquina con la guarda de seguridad. ¡No la quite!

SIEMPRE use la llave que viene con la máquina o bien la llave clave 543 para máquinas americanas o clave 544 para máquinas europeas, también puede usar la llave múltiple clave 545.

No apriete excesivamente.

### NUNCA

NUNCA monte discos mayores de 9" de diámetro en esmeriladora portátil.

NUNCA permita a personas no capacitadas manejar, almacenar, montar o utilizar discos para corte.

NUNCA utilice los discos de desbaste para cortar, ni los de corte para desbastar.

NUNCA use bridas o tornillos de montaje dañados, deformes o sucios.

NUNCA encienda la máquina si la guarda no está colocada y ajustada correctamente.

NUNCA corte materiales para los que el disco no haya sido diseñado.

NUNCA monte un disco en una máquina cuya velocidad sea superior a la velocidad máxima de operación indicada en la etiqueta del disco.

NUNCA presione el disco excesivamente cuando esté trabajando, ni golpee contra el material de trabajo.

NUNCA use un disco que se haya mojado, la humedad captada crea condiciones de desbalanceo y degrada la resina, si el disco se mojó debe desecharlo.

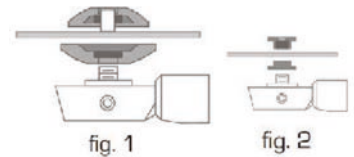



Tipo	Clave	Ø	Grosor	Barreno	Máx. RPM	Precio	Empaque	Caja
Corte 41	• QAX3300	4-1/2" 115 mm	1/32" 0.8 mm	7/8" 22.23 mm		\$19.00	1	25
	• QAX3301	4-1/2" 115 mm	0.040" 1 mm	7/8" 22.23 mm	13300	\$31.70	1	25



Inoxidable

Corte 41	• QAX3302	4-1/2" 115 mm	0.040" 1 mm	7/8" 22.23 mm	13300	\$34.00	1	25
----------	-----------	------------------	----------------	------------------	-------	---------	---	----



### IMPERIAL



#### \*Características

Súper delgados y muy seguros.

#### Beneficios

- Poco desarrollo de rebabas.
- Gran rapidez de corte.
- Alto rendimiento.
- Corte frío



Tipo	Clave	Ø	Grosor	Barreno	Máx. RPM	Precio	Empaque	Caja
Corte 41	• QAX3501	4-1/2" 115 mm	0.040" 1 mm	7/8" 22.23 mm	13300	\$25.30	1	25

#### \*Características

Súper delgado y muy seguro.  
2 en 1 garantiza su desempeño en acero inoxidable y acero.

#### Beneficios

- Poco desarrollo de rebabas.
- Gran rapidez de corte.
- Corte frío.



### KREATOR



# DISCOS DE CORTE SÚPER PRECISOS



Tipo	Clave	Ø	Grosor	Barreno	Máx. RPM	Precio	Empaque	Caja
Corte 41	QAX701	4-1/2" 115 mm	3/64" 1 mm	7/8" 22.23 mm	13300	\$44.60	1	50



Corte 41	QAX763	4-1/2" 115 mm	0.040" 1 mm	7/8" 22.23 mm	13300	\$49.50	1	50
----------	--------	------------------	----------------	------------------	-------	---------	---	----

### Características

- Súper delgados y muy seguros.

### Beneficios

- Poco desarrollo de rebabas.
- Gran rapidez de corte.
- Corte frío



**CUTMORE®**



Tipo	Clave	Ø	Grosor	Barreno	Máx. RPM	Precio	Empaque	Caja
Corte 41	QAX2014	4-1/2" 115 mm	0.040" 1 mm	7/8" 22.23 mm	13300	\$27.80	1	50



Corte 41	QAX2015	4-1/2" 115 mm	0.040" 1 mm	7/8" 22.23 mm	13300	\$34.80	1	50
----------	---------	------------------	----------------	------------------	-------	---------	---	----

### Características

- Súper delgados y muy seguros.

### Beneficios

- Poco desarrollo de rebabas.
- Gran rapidez de corte.
- Corte frío



**EASYCUT®**



Tipo	Clave	Ø	Grosor	Barreno	Máx. RPM	Precio	Empaque	Caja
Corte 41	QAX778	4-1/2" 115 mm	0.040" 1 mm	7/8" 22.23 mm	13300	\$12.30	1	50



Corte 41	QAX781	4-1/2" 115 mm	0.040" 1 mm	7/8" 22.23 mm	13300	\$18.80	1	50
----------	--------	------------------	----------------	------------------	-------	---------	---	----

### Características

- Súper delgados y muy seguros.

### Beneficios

- Poco desarrollo de rebabas.
- Gran rapidez de corte.
- Corte frío



**THUM®**





Tipo	Clave	Ø	Grosor	Barreno	Máx. RPM	Precio	Empaque	Caja
Corte 41	QAX292	4-1/2" 115 mm	0.040" 1 mm	7/8" 22.23 mm	13300	\$65.10	1	25
	QAX293	5" 125 mm	0.040" 1 mm	7/8" 22.23 mm	12250	\$69.60	1	25

### Características

- Súper delgados y muy seguros.
- 2 en 1 garantiza su desempeño en acero e inoxidable.

### Beneficios

- Poco desarrollo de rebabas.
- Gran rapidez de corte.
- Alto rendimiento.
- Corte frío



Tipo	Clave	Ø	Grosor	Barreno	Máx. RPM	Precio	Empaque	Caja
Corte 41	QAX709	4-1/2" 115 mm	3/64" 1 mm	7/8" 22.23 mm	13300	\$61.50	1	50



Corte 41	QAX750	4-1/2" 115 mm	3/64" 1 mm	7/8" 22.23 mm	13200	\$64.10	1	50
----------	--------	------------------	---------------	------------------	-------	---------	---	----

### Características

- Súper delgados y muy seguros.

### Beneficios

- Poco desarrollo de rebabas.
- Gran rapidez de corte.
- Alto rendimiento.
- Corte frío



## Premium



Tipo	Clave	Ø	Grosor	Barreno	Máx. RPM	Precio	Empaque	Caja
Corte 41	QAX710	4-1/2" 115 mm	3/64" 1 mm	7/8" 22.23 mm	13200	\$53.60	1	50



Corte 41	QAX751	4-1/2" 115 mm	3/64" 1 mm	7/8" 22.23 mm	13200	\$58.80	1	50
----------	--------	------------------	---------------	------------------	-------	---------	---	----

### Características

- Súper delgados y muy seguros.

### Beneficios

- Poco desarrollo de rebabas.
- Gran rapidez de corte.
- Alto rendimiento.

## Industrial



## DISCOS DE CORTE CORTE REGULAR



Tipo	Clave	Ø	Grosor	Barreno	Máx. RPM	Precio	Empaque	Caja
Corte 41	• QAX3303	7"	1/16"	7/8"	8500	\$60.20	1	25
	• QAX3306	9"	5/64"	7/8"	6650	\$98.90	1	25
		178 mm	1.6 mm	22.23 mm				
		230 mm	2 mm	22.23 mm				



Corte 41	• QAX3304	7"	1/16"	7/8"	8500	\$63.30	1	25
	• QAX3307	9"	5/64"	7/8"	6650	\$103.60	1	25
		178 mm	1.6 mm	22.23 mm				
		230 mm	2 mm	22.23 mm				

### Características

- Fabricados con resinas y ligas especiales, reforzados con fibra de vidrio.

### Beneficios

- Máximo poder y velocidad de corte.
- Rinden más que cualquier otro disco de su tipo.



## IMPERIAL



Tipo	Clave	Ø	Grosor	Barreno	Máx. RPM	Precio	Empaque	Caja
Corte 41	• QAX3872	4-1/2"	1/16"	7/8"	13300	\$32.40	1	25
	• QAX3842	7"	1/16"	7/8"	8500	\$57.20	1	25
	• QAX3822	9"	5/64"	7/8"	6650	\$94.90	1	25
		115 mm	1.6 mm	22.23 mm				
		178 mm	1.6 mm	22.23 mm				
		230 mm	2 mm	22.23 mm				



Corte 41	• QAX3873	4-1/2"	1/16"	7/8"	13300	\$32.40	1	25
	• QAX3843	7"	1/16"	7/8"	8500	\$57.20	1	25
		115 mm	1.6 mm	22.23 mm				
		178 mm	1.6 mm	22.23 mm				

### Características

- Fabricados con resinas y ligas especiales, reforzados con fibra de vidrio.

### Beneficios

- Máximo poder y velocidad de corte.
- Rinden más que cualquier otro disco de su tipo.



## MAGMA





### KREATOR



Tipo	Clave	Ø	Grosor	Barreno	Máx. RPM	Precio	Empaque	Caja
Corte 41	QAX3502	4-1/2"	1/16"	7/8"	13300	\$28.50	1	25
	QAX3504	7"	1/16"	7/8"	8500	\$49.90	1	25
	QAX3505	9"	5/64"	7/8"	6650	\$74.00	1	25

#### Características

• 2 en 1 garantiza su desempeño en acero inoxidable y acero.

#### Beneficios

• Reducen el tiempo de trabajo al requerir un menor esfuerzo de corte.



### AustroMax®



Tipo	Clave	Ø	Grosor	Barreno	Máx. RPM	Precio	Empaque	Caja
Corte 41	QAX770	4-1/2"	3/64"	7/8"	13300	\$74.20	1	50

#### Características

• Fabricados con resinas y ligas especiales, retozados con fibra de vidrio.

#### Beneficios

• Máximo poder y velocidad de corte.  
• Rinden más que cualquier otro disco de su tipo.



### Premium



Tipo	Clave	Ø	Grosor	Barreno	Máx. RPM	Precio	Empaque	Caja
Corte 41	QAX879	7"	1/16"	7/8"	8500	\$117.40	1	25
	QAX880	9"	5/64"	7/8"	6650	\$148.60	1	25



Corte 41	QAX873	7"	1/16"	7/8"	8500	\$135.60	1	25
	QAX874	9"	5/64"	7/8"	6650	\$172.10	1	25

#### Características

• Fabricados con resinas y ligas especiales, reforzados con fibra de vidrio.

#### Beneficios

• Máximo poder y velocidad de corte.  
• Rinden más que cualquier otro disco de su tipo.



## DISCOS DE CORTE CORTE REGULAR



Tipo	Clave	Ø	Grosor	Barreno	Máx. RPM	Precio	Empaque	Caja
Corte 41	QAX769	4-1/2" 115 mm	0.050" 1.3 mm	7/8" 22.23 mm	13300	\$70.10	1	25
	QAX1317	7" 180mm	1/16" 1.6 mm	7/8" 22.23 mm	8500	\$137.40	1	25
	QAX1309	9" 228 mm	3/32" 2.4mm	7/8" 22.23 mm	6650	\$187.50	1	25

### Características

- Fabricados con resinas y ligas especiales, reforzados con fibra de vidrio.

### Beneficios

- Excelente velocidad de corte.
- Rinden más que cualquier otro disco de su tipo.



Tipo	Clave	Ø	Grosor	Barreno	Máx. RPM	Precio	Empaque	Caja
Corte 41	QAX891	7" 778 mm	0.060" 1.5mm	7/8" 22.23 mm	8500	\$87.80	1	25
Corte 41	QAX877	7" 180mm	0.045" 1.5 mm	7/8" 22.23 mm	8500	\$101.70	1	25
	QAX878	9" 230 mm	5/64" 1.9 mm	7/8" 22.23 mm	6650	\$138.20	1	25



### Características

- Especiales para el sector industrial en donde se requiere realizar gran cantidad de cortes

### Beneficios

- Excelente velocidad de corte.
- Rinden más que cualquier otro disco de su tipo.





Tipo	Clave	Ø	Grosor	Barreno	Máx. RPM	Precio	Empaque	Caja
Corte 41	QAX2011	4-1/2"	1/16"	7/8"	13300	\$29.40	1	25
		115 mm	1.6 mm	22.23 mm				
	QAX2044	7"	1/16"	7/8"	8500	\$47.40	1	25
		178 mm	1.6 mm	22.23 mm				
	QAX2077	9"	5/64"	7/8"	6650	\$69.80	1	25
		230 mm	2 mm	22.23 mm				



### Características

- 2 en 1 garantiza su desempeño en acero inoxidable y acero.

### Beneficios

- Reducen el tiempo de trabajo al requerir un menor esfuerzo de corte.



Metal

Tipo	Clave	Ø	Grosor	Barreno	Máx. RPM	Precio	Empaque	Caja
Corte 41	QAX2041	6"	0.050"	7/8"	10200	\$39.10	1	25
		150 mm	1.2mm	22.23 mm				
	QAX2018	7"	1/16"	7/8"	8600	\$54.10	1	25
		178 mm	1.6 mm	22.23 mm				
	QAX2020	9"	5/64"	7/8"	6650	\$81.10	1	25
		230 mm	2 mm	22.23 mm				



Inoxidable

Tipo	Clave	Ø	Grosor	Barreno	Máx. RPM	Precio	Empaque	Caja
Corte 41	QAX2019	7"	1/16"	7/8"	8600	\$67.60	1	25
		178 mm	1.5 mm	22.23 mm				
	QAX2021	9"	5/64"	7/8"	6650	\$111.70	1	25
		230 mm	1.9 mm	22.23 mm				



### Características

- Fabricados con resinas y ligas especiales, reforzados con fibra de vidrio.

### Beneficios

- Máximo poder y velocidad de corte.
- Rinden más que cualquier otro de su tipo



**FASTCUT®**



Tipo	Clave	Ø	Grosor	Barreno	Máx. RPM	Precio	Empaque	Caja
Huecos ○								
Corte 41	QAX737	14" 350 mm	1/8" 3.2 mm	1" 25.4 mm	4400	\$281.90	1	10
Sólidos ○								
Corte 41	QAX742	14" 350 mm	1/8" 3.2 mm	1" 25.4 mm	4400	\$329.50	1	10

**Características**

- Fabricados con liga especial de alto rendimiento para el corte. Clave 737 (mallas laterales), 742 (malla central).

**Beneficios**

- La mejor relación precio rendimiento.
- Máximo rendimiento en operaciones severas.
- Se pueden usar en máquinas de potencia media hasta 5 HP.



**EASY-CUT®**



Tipo	Clave	Ø	Grosor	Barreno	Máx. RPM	Precio	Empaque	Caja
Huecos ○								
Corte 41	QAX768	14" 350 mm	1/8" 3.2 mm	1" 25.4 mm	4400	\$173.70	1	10
Sólidos ○								
Corte 41	QAX758	14" 350 mm	1/8" 3.2 mm	1" 25.4 mm	4400	\$157.90	1	10

**Características**

- Clave 768 (mallas laterales) y clave 758 (malla central).

**Beneficios**

- Dejan poca rebaba.
- Disminuyen el retrabajo.



**EASY-CUT®**  
Ultra delgado

**2.5mm**



Tipo	Clave	Ø	Grosor	Barreno	Máx. RPM	Precio	Empaque	Caja
Corte 41	QAX767	14" 350 mm	3/32" 2.5 mm	1" 25.4 mm	4400	\$105.10	1	25

**Características**

- Disco de corte ultradelgado 2.5 mm.
- Fabricado con doble malla lateral para una máxima resistencia y estabilidad.

**Beneficios**

- Excelente para corte de perfiles y cualquier material hueco.
- Al ser más delgado, los cortes son limpios y con menos rebaba ya que se genera menos calor durante la operación.



### HUM®



Tipo	Clave	Ø	Grosor	Barreno	Máx. RPM	Precio	Empaque	Caja
Huecos ○								
Corte 41	• QAX743	14" 350 mm	1/8" 3.2 mm	1" 25.4 mm	4400	<b>\$117.40</b>	1	25
Sólidos ○	<b>733 PLUS</b>							
Corte 41	• QAX733	14" 350 mm	1/8" 3.2 mm	1" 25.4 mm	4400	<b>\$90.30</b>	1	25

#### Características

- Su composición de materiales los hace muy suaves.
- Clave 743 (mallas laterales) y clave 733 (malla central).
- Discos muy resistentes.
- Nueva tecnología de fabricación.
- Acción de corte suave.

#### Beneficios

- La mejor alternativa de bajo precio para el corte de metal.
- Cortes rectos.
- Menos rebabas.
- Gran rapidez en el corte.

Tipo	Clave	Ø	Grosor	Barreno	Máx. RPM	Precio	Empaque	Caja
Huecos ○								
Corte 41	• QAX700	14" 350 mm	7/64" 2.8 mm	1" 25.4 mm	4400	<b>\$97.70</b>	1	25
Sólidos ○								
Corte 41	• QAX744	14" 350 mm	1/8" 3.2 mm	1" 25.4 mm	4400	<b>\$74.20</b>	1	25

### 700 / 744 PLUS



#### Características

- Acción de corte suave.

#### Beneficios

- Máximo rendimiento a un precio increíble.



Tipo	Clave	Ø	Grosor	Barreno	Máx. RPM	Precio	Empaque	Caja
Corte 41	QAX766	14" 355 mm	1/8" 3 mm	1" 25.4 mm	4,400	<b>\$68.26</b>	1	25

#### Características

- Con malla central.

#### Beneficios

- Excelente rigidez.
- Cortes rectos.
- Mínima generación de rebaba.
- Excelente relación precio rendimiento



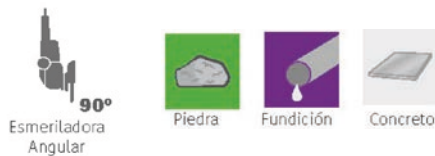

Tipo	Clave	Ø	Grosor	Barreno	Máx. RPM	Precio	Empaque	Caja
Corte 41	QAX510	7" 178 mm	9/64" 3.5mm	7/8" 22.23 mm	8500	\$157.50	1	25
	QAX514	9" 230 mm	9/64" 3.5 mm	7/8" 22.23 mm	6650	\$220.30	1	25

**Características**

- Fabricados con carburo de silicio, ligas especiales y refuerzos laterales de fibra de vidrio.

**Beneficios**

- Son los discos de mayor rendimiento de su tipo.
- Especiales para cortar todo tipo de piedra, concreto, ladrillo refractario y asfalto.



**Larga Duración**



Tipo	Clave	Ø	Grosor	Barreno	Máx. RPM	Precio	Empaque	Caja
Corte 41	QAX496	7" 178 mm	9/64" 3.5mm	7/8" 22.23 mm	8500	\$144.80	1	25
	QAX499	8" 200 mm	9/64" 3.5 mm	7/8" 22.23 mm	7650	\$166.30	1	25
	QAX500	9" 230 mm	9/64" 3.5 mm	7/8" 22.23 mm	6650	\$196.80	1	25
Corte 41	QAX519	14" 350 mm	1/8" 3.2 mm	1" 25.4 mm	4400	\$484.30	1	10



**Características**

- Construidos con malla central de alta resistencia.
- Materia prima de la más alta calidad.

**Beneficios**

- Gran duración y seguridad en el corte de cualquier sección sólida de metales ferrosos.
- La mejor opción para máquinas de alta potencia.



Tipo	Clave	Ø	Grosor	Barreno	Máx. RPM	Precio	Empaque	Caja
Corte 41	QAX761	4-1/2"	1/16"	7/8"	13300	<b>\$63.10</b>	1	25
	QAX730	115 mm	1.6 mm	22.23 mm	8500	<b>\$106.50</b>	1	25
		7"	1/8"	7/8"				
	180 mm	3.2mm	22.23 mm					
QAX732	8"	1/8"	7/8"	7650	<b>\$137.50</b>	1	25	
QAX734	200 mm	3.2mm	22.23 mm	6650	<b>\$159.80</b>	1	25	
	9"	1/8"	7/8"					
		230 mm	3.2 mm	22.23 mm				

### Características

- Fabricados con liga especial de alto rendimiento para el corte.
- Construidos con dos refuerzos laterales de fibra de vidrio.

### Beneficios

- Los discos de mayor rendimiento y seguridad en operados.
- de corte de materiales huecos y sólidos.
- Cortes rápidos.



Tipo	Clave	Ø	Grosor	Barreno	Máx. RPM	Precio	Empaque	Caja
Corte 41	QAX573	4-1/2"	1/16"	7/8"	13300	<b>\$51.60</b>	1	25
		115 mm	1.6 mm	22.23 mm				

### Características

- Gran rapidez y seguridad de corte de piedra, concreto, ladrillo refractario y materiales de construcción.

### Beneficios

- Son los discos de mayor rendimiento de su tipo.
- Especiales para cortar todo tipo de piedra, concreto, ladrillo refractario y asfalto.





Piedra



Fundición



Concreto



Azulejo



Mármol



Tipo	Clave	Ø	Grosor	Barreno	Máx. RPM	Precio	Empaque	Caja
Corte 41	QAX2117	4-1/2" 115 mm	3/32" 2.4 mm	7/8" 22.23 mm	13300	\$39.20	1	25
	QAX2118	7" 180 mm	1/8" 3.2 mm	7/8" 22.23 mm	8500	\$75.50	1	25

**Características**

\* Fabricados con carburo de silicio y refuerzos laterales de fibra de vidrio.

**Beneficios**

\* La mejor opción cuando el precio es el factor más importante.  
\* Buena velocidad de corte de piedra y materiales de construcción.



Metal



Fundición



Tipo	Clave	Ø	Grosor	Barreno	Máx. RPM	Precio	Empaque	Caja
Corte 41	QAX786	4-1/2" 115 mm	1/16" 1.6 mm	7/8" 22.23 mm	13300	\$27.20	1	25
	QAX787	7" 180 mm	5/64" 2 mm	7/8" 22.23 mm	8500	\$55.00	1	25
	QAX791	9" 230 mm	1/8" 3 mm	7/8" 22.23 mm	6650	\$79.40	1	25

**Características**

\* Acción de corte suave.

**Beneficios**

\* Máximo rendimiento a un precio increíble.



Inoxidable



Tipo	Clave	Ø	Grosor	Barreno	Máx. RPM	Precio	Empaque	Caja
Corte 41	QAX746	14" 350 mm	1/8" 3.2 mm	1" 25.4 mm	4400	\$265.90	1	10

**Características**

\* Fabricado con materias primas que no contienen fierro, cloro, ni azufre.

**Beneficios**

\* Nueva especificación mejorada para un trabajo productivo en el corte de acero inoxidable, aluminio y metales no ferrosos.



Tipo	Clave	Ø	Grosor	Barreno	Máx. RPM	Precio	Empaque	Caja
Corte 41	QAX892	4-1/2"	0.060"	7/8"	13300	\$61.90	1	50
	QAX893	115 mm	1.5mm	22.23 mm				
		7"	0.045"	7/8"	8500	\$102.10	1	25
		180 mm	1.5mm	22.23 mm				

### Características

- Calidad Premium.

### Beneficios

- Excelente rendimiento.
- Corte frío y rápido con un mínimo de rebaba.
- No se tapan.



Tipo	Clave	Ø	Grosor	Barreno	Máx. RPM	Precio	Empaque	Caja
Corte 41	QAX708	4-1/2"	0.045"	7/8"	13300	\$30.20	1	100
		115 mm	1.1mm	22.23 mm				

### Características

- Delgado

### Beneficios

- Excelente rendimiento.
- No se tapa.
- Para corte multipropósito.

## TOTAL CUT

Disco Multipropósito



Tipo	Clave	Ø	Grosor	Barreno	Máx. RPM	Precio	Empaque	Caja
<b>Larga Duración</b>								
Corte 41	QAX1316	3"	1/32"	3/8"	25120	\$35.40	1	50
	QAX506	76 mm	0.8 mm	9.53 mm				
		3"	1/16"	1/4"	20100	\$40.90	1	25
		76 mm	1.6 mm	6.35 mm				
QAX493	3"	1/8"	1/2"	20100	\$50.90	1	25	
		76 mm	3.2 mm	12.70 mm				
<b>Industrial</b>								
Corte 41	QAX501	3"	0.04"	1/4"	2512	\$33.80	1	50
		76 mm	1 mm	6.35 mm				
<b>Premium</b>								



Corte 41	QAX509	3"	1/8"	1/2"	20100	\$54.10	1	25
		76 mm	3.2 mm	72.70 mm				

## Mini Discos

Para Mototool o Taladro



### Características

- Constructos con refuerzos de fibra de vidrio de alta calidad.
- En 3 diferentes grosores.

### Beneficios

- Seguros.
- Económicos.
- Versátiles para cortar, ranurar y eliminar pequeñas rebabas.



## DISCOS DE CORTE



Tipo	Clave	Ø	Grosor	Barreno	Máx. RPM	Precio	Empaque	Caja
Corte 41	QAX4250	4-1/2"	0.040"	7/8"	13300	\$61.10	1	15
		115 mm	1 mm	22.23 mm				
	QAX4253	4-1/2"	0.60"	7/8"		\$46.70	1	15
		115 mm	1.6 mm	22.23 mm				
Corte 41	QAX4254	7"	0.60"	7/8"		\$94.50	1	15
		178 mm	1.6 mm	22.23 mm				
	QAX4256	9"	5/64"	7/8"	6650	\$243.70	1	15
		230 mm	2 mm	22.23 mm				

### Características

• Nueva tecnología que ofrece el máximo rendimiento del sistema con el menor tiempo de trabajo.

### Beneficios

• Diseño único.  
• Especificación 2 en 1 que garantiza el mismo desempeño en acero inoxidable y acero al carbón.



## Corte Preciso eco cut



Tipo	Clave	Ø	Grosor	Barreno	Máx. RPM	Precio	Empaque	Caja
Corte 41	QAX775	4-1/2"	0.045"	7/8"	13300	\$7.98	1	50
		115 mm	1.2 mm	22.23 mm				



Tipo	Clave	Ø	Grosor	Barreno	Máx. RPM	Precio	Empaque	Caja
Corte 41	QAX713	7"	1/16"	7/8"	13300	\$71.70	1	25
		180 mm	1.6mm	22.23mm				

### Características

• Disco especializado para corte multimaterial: metal, acero inoxidable, aluminio, piedra natural (incluyendo cantera y algunos mármoles), PVC y hasta azulejo.  
• Disco especialmente desarrollado para corte suave y con mínima generación de rebabas.  
• Perfecto para los usuarios que se dedican a dar algún tipo de mantenimiento, gracias a su alta versatilidad no tendrán que invertir en más discos de corte de cada material por separado  
• Lo mejor cuando el usuario requiere precisión en sus cortes.



- Promoción
- Por descontinuar



Tipo	Clave	Ø	Grosor	Barreno	Máx. RPM	Precio	Empaque	Caja
Corte 41	QAX4263	4-1/2" 115 mm	0.045" 1.2mm	7/8" 22.2mm	13300	\$44.50	1	25

### Características

- Extradelgados y muy seguros.
- Fabricados con materias primas libres de Cl, Fe y S.
- Su composición química garantiza su uso en cualquier tipo de acero inoxidable, evitando la corrosión.

### Beneficios

- Larga vida útil y excelente velocidad de corte
- Rinde 40% más que los discos convencionales.
- Por su tecnología, se amortigua el ruido y la vibración, siendo unos discos cómodos y seguros de usar.
- Para trabajar acero inoxidable, chapas, perfiles y tubos de paredes finas y acero reforzado.



Tipo	Clave	Ø	Grosor	Barreno	Máx. RPM	Precio	Empaque	Caja
Corte 41	QAX4267	4-1/2" 115 mm	0.045" 1.2mm	7/8" 22.23 mm	13300	\$47.50	1	25

### Características

- Extradelgados y muy seguros.
- Fabricados con resinas y ligas especiales. Reforzados con fibra de vidrio.
- Extremadamente finos, ideales para todos los tipos de acero.

### Beneficios

- Larga vida útil y excelente velocidad de corte.
- Rinde 60% más que los discos convencionales.
- Gracias a su diseño, se acortan los tiempos de trabajo.
- Por su tecnología, se amortigua el ruido y la vibración, siendo unos discos cómodos y seguros de usar.



Tipo	Clave	Ø	Grosor	Barreno	Máx. RPM	Precio	Empaque	Caja
Corte 41	QAX4251	4-1/2" 115 mm	0.040" 1mm	7/8" 22.23 mm	13300	\$36.90	1	25

### Características

- Su diseño elimina el golpeteo y reduce la generación de polvo en un 30%.

### Beneficios

- Menor tiempo de corte.
- Alto rendimiento y larga vida útil.
- Eliminan el embotamiento del disco por el material cortado.
- Poca generación de calor.

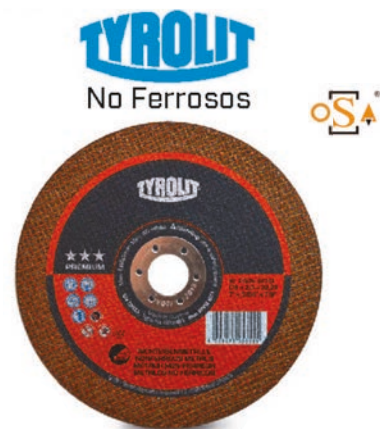

# RUEDAS ABRASIVAS

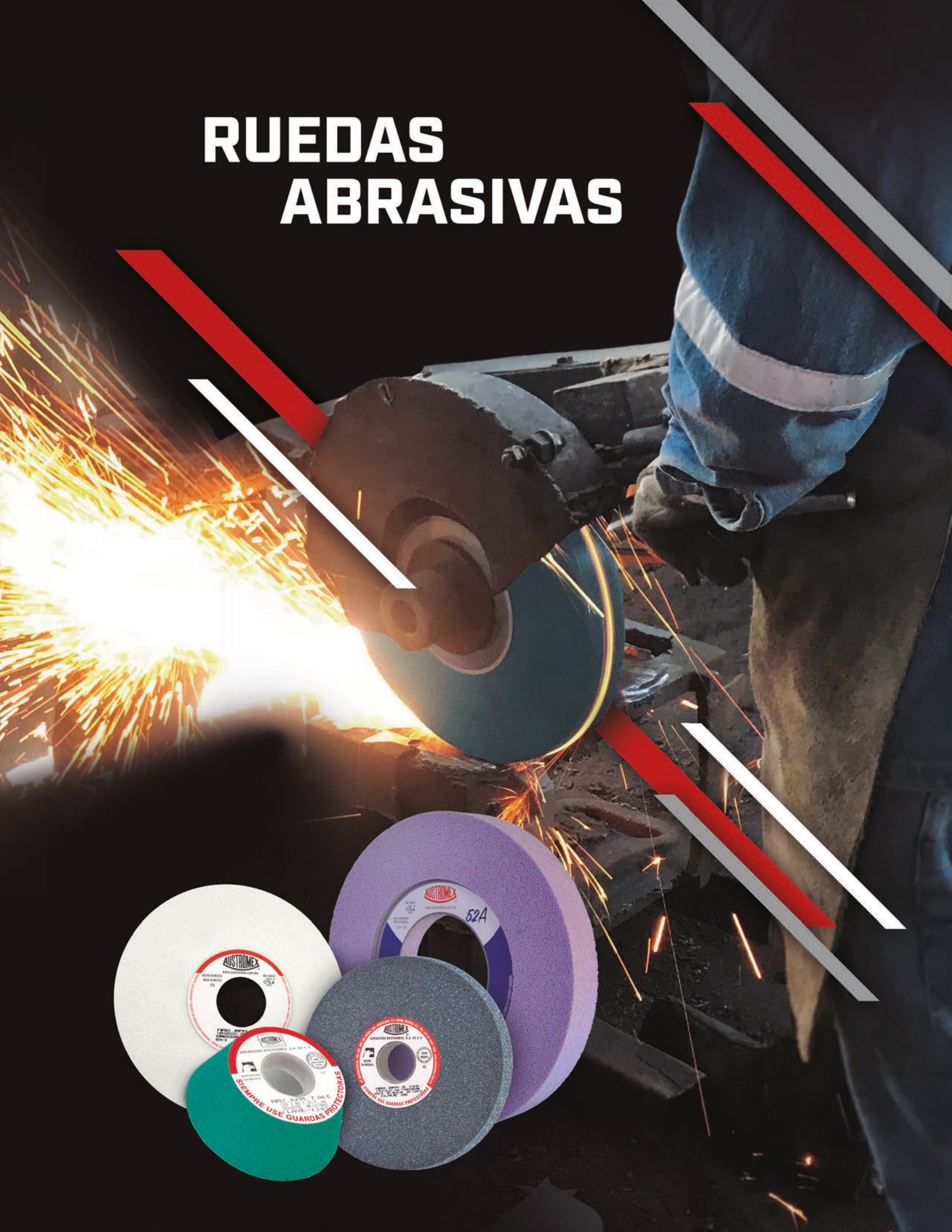

## Granos / Estructura

Al igual que los discos de desbaste y corte, la especificación de las ruedas tienen la siguiente información:

1. Tipo de abrasivo
2. Tamaño de grano
3. Dureza
4. Estructura
5. Aglutinante

## Tipos de Ruedas

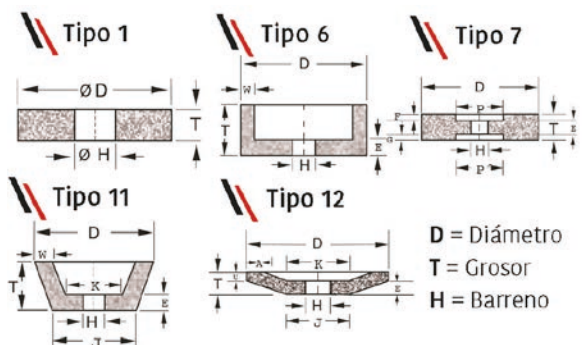

D = Diámetro  
T = Grosor  
H = Barreno

Abrasiva				Tamaño de Grano			Dureza			Estructura		Aglutinante
Óxido de aluminio	Carburo de silicio	Zirconio	Óxido de aluminio cerámico	Grosor	Mediano	Fino	Blanda	Mediana	Dura	Cerrada	Abierta	
A	C	Z	SB	12	36	80	G	L	P	3	9	VA0
11A	1C			14	46	90	H	M	Q	4	7	VA1
30A	8C			16	54	100	I	N	R	5	8	VA4
50A				20	60	120	J	O	S		10	VA6
70A				24	70	150	K		T			VC6
82A				30		180			U			VK0
88A						220			V			VP4
89A						320			W			VT4
												VT9
												V
												B
												BSH

## Liga

Vitrificada

Liga con código

### Características y Usos

VA0	Especial para talleres de afilado por dejar excelentes acabados con rápida remoción de material, para rectificar superficies planas y cilíndricas, en aceros al carbón, rápidos y grado herramienta.
VA1	Ayuda a conservar muy bien el perfil en el afilado de cortadores, fresas, brocas y otras herramientas de aceros al carbón y rápidos.
VA4	Excelente para el afilado de superficies planas y cilíndricas de acero al carbón, rápidos y grado herramienta.
VA6	Ideal para operaciones severas de esmerilado y afilado de acero al carbón, hierro forjado y otras aleaciones.
VC6	Máximo rendimiento y duración en operaciones severas de afilado y rectificado de herramientas de corte de carburo de tungsteno, carburos cementados, widia y carboloy.
VK0	Se emplea para operaciones de desbaste de fundición gris y nodular.
VP4	Proporciona el máximo rendimiento en el afilado y rectificado de herramientas de aceros templados, rápidos y grado herramienta.
VT4	Alta remoción y rendimiento en desbaste y pulido de aceros suaves, duros y fundición.
VT9	De empleo frecuente para el desbaste, rebabeo y acabado de metales ferrosos y fundición.

Resinosa

Liga con código

### Características y Usos

V	Liga inorgánica, frágil, rígida y con alta resistencia a la temperatura. Ideal para operaciones de acabado con alta exactitud de forma y calidad en la superficie.
B	Liga inorgánica, rígida, más tenaz y resistente a los impactos (con cierto grado de flexibilidad). Principalmete empleada para operaciones de corte y desbaste con alta remoción
BSH	Alta resistencia lo que le permite tener cierta elasticidad en operaciones de esmerilado sin llegar a fracturarse. Se emplea en operaciones de acabado y pulido de piedra.

## Características de los Óxidos de Aluminio

Tipo	Descripción
A	Óxido de aluminio regular, adecuado para el desbaste de aceros suaves, fundiciones y cordones de soldadura.
11A	Óxido de aluminio regular, excelente desempeño para esmerilar aceros al carbón, hierro maleable, hierro forjado y otros materiales duros y tenaces.
30A	Combinación de óxidos de aluminio regular y blanco. Brinda mejor capacidad de corte que el 11A
50A	Combinación de óxidos de aluminio regular y blanco en partes iguales. Para trabajar aceros de baja aleación, sobre todo en operaciones de rectificado cilíndrico exterior.
52A	Combinación de grano cerámico y óxido de aluminio rosa. Especial para aceros difíciles de maquinar en rectificadores tangenciales o cilíndricos.
70A	Combinación de óxidos de aluminio regular y blanco con mayor porcentaje de blanco. Gran capacidad de corte en operaciones de precisión.
88A	Óxido de aluminio rosa. Ideal para aceros templados y fundición.
89A	Óxido de aluminio blanco, es el de mayor pureza y friabilidad. Por su corte frío brinda excelentes resultados al rectificar aceros templados, cementados, rápidos y de herramientas.
91A	Óxido de aluminio rubí de alta dureza y friabilidad, conserva muy bien el perfil cuando se trabajan aceros aleados y de herramientas.

## ! Medidas de Seguridad !

- Revise que la rueda no esté fracturada.
  - En las ruedas vitrificadas realice la prueba del sonido, con un objeto no metálico golpéese a 45° de la vertical y a unos 3 ó 4 cm hacia dentro de la periferia.
  - Debe sonar como si fuese una campana.
- Asegúrese que la máquina no excede las máximas rpm que vienen marcadas en la rueda, en la etiqueta o en la caja.
- Use el equipo de protección adecuado (gafas, tapones para los oídos, guantes, zapatos de seguridad, casco, mascarilla, etc.).
- Verifique que la máquina tenga colocada la guarda de seguridad adecuada (que cubra cuando menos la mitad de la rueda).
- Asegúrese de que las bridas sean iguales. No use bridas de apriete cuyas superficies no estén limpias y planas.
- Nunca fuerce una rueda en la flecha ni altere el diámetro del barreno. Si la rueda no entra en la flecha consiga una que sí entre.
- Use la herramienta adecuada para apretar o aflojar la rueda, no la apriete excesivamente.
- Después de montar una rueda (nueva o usada) y antes de usarla, déjela girar libremente durante un minuto a la velocidad a la que va a trabajar para asegurarse de que la rueda no está dañada.
- Procure no colocarse enfrente de la rueda cuando esté esmerilando. No esmerile materiales para los que la rueda no haya sido diseñada.
- Nunca esmerile por el lado plano de la rueda a menos que ésta haya sido diseñada para eso. Ni golpee la rueda con la pieza que se va a esmerilar.
- Siempre cierre la llave del líquido enfriador (Abralub®) antes de detener la rueda, con el fin de evitar crear condiciones de desbalanceo.

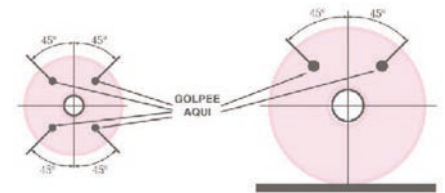

## Manejo y Almacenamiento

- Las ruedas abrasivas son herramientas de alta calidad, para obtener el rendimiento y efecto que se desea en el trabajo es necesario que se les trate de manera adecuada.
- Hay ruedas más frágiles que otras, pero todas deben ser tratadas con el mayor cuidado posible. Evite que las ruedas se caigan o se golpeen. Las ruedas demasiado grandes para ser llevadas a mano no deben rodarse, sino ser transportadas con aparatos o medios adecuados.
- Es preferible desechar una rueda que se haya caído o golpeado fuertemente, pues así se elimina una posibilidad de accidente.
- Mientras no se usen, las ruedas abrasivas deben estar protegidas.
- Un almacenamiento correcto debe permitir sacar una rueda sin dañar a las demás. Deben usarse antes las más antiguas, ya que esto elimina las posibilidades de deterioro por un almacenamiento demasiado largo.
- Las estanterías para almacenar las ruedas abrasivas deben construirse y situarse de acuerdo con las necesidades del usuario, pero teniendo cuidado de colocarlas en cuartos secos que no tengan cambios extremos de temperatura, ya que a algunos tipos de aglutinantes les afecta la humedad excesiva o los cambios bruscos de temperatura. Las estanterías deben permitir el almacenamiento ordenado y seguro de cada uno de los diferentes tipos de ruedas en uso.

# RUEDAS VITRIFICADAS



## Alto Rendimiento Uso General / 11A



Dimensiones	Clave	Grano	Dureza	Acabado	Máx. RPM	Precio	Empaque	Caja
3" X 1/2" X 1/2" 76 x 73 x 72.7 mm	QAX1	60	N	Medio	10050	\$85.10	1	5
4" X 1/2" X 1" 100 x 13 x 25.4 mm	QAX4	60	N	Medio	7650	\$223.40	1	5
4" X 1" X 1" 100 x 25 x 25.4 mm	QAX5	36	Q	Burdo	7650	\$327.70	1	5
5" X 3/4" X 1/2" 125 x 20 x 72.7 mm	QAX6	36	Q	Burdo	6150	\$407.40	1	5
6" X 3/4" X 1" 750 x 20 x 25.4 mm	QAX14	24	Q	Burdo	5100	\$576.20	1	5
	QAX15	36	Q	Burdo	5100	\$576.20	1	5
	QAX17	60	N	Medio	5100	\$576.20	1	5
6" X 1" X 1" 750 x 25 x 25.4 mm	QAX20	24	Q	Burdo	5100	\$670.70	1	4
	QAX21	36	Q	Burdo	5100	\$670.70	1	4
	QAX22	46	O	Medio	5100	\$670.70	1	4
	QAX23	60	N	Medio	5100	\$670.70	1	4
7" X 1" X 1" 780x25x25.4 mm	QAX24	80	M	Fino	5100	\$670.70	1	4
	QAX32	36	P	Burdo	4250	\$894.60	1	4
	QAX33	46	O	Medio	4250	\$894.60	1	4
8" X 1" X 1" 200 x 25 x 25.4 mm	QAX34	60	N	Medio	4250	\$894.60	1	4
	QAX39	36	Q	Burdo	3850	\$1,137.50	1	4
	QAX40	46	O	Medio	3850	\$1,137.50	1	4
	QAX41	60	N	Medio	3850	\$1,137.50	1	4
	QAX42	80	M	Fino	3850	\$1,137.50	1	4

### Características

- Fabricadas con óxido de aluminio y liga VA6.
- Ruedas de 6", 7" y 8" en práctico y resistente empaque.
- Incluyen reductor de plástico a 1", 3/4", 5/8" y 1/2".

### Beneficios

- Alto rendimiento en operaciones severas para esmerilar y afilar acero al carbón, hierro forjado, así como otras aleaciones.



Utilice el reductor adecuado para el barreno de la rueda y que asiente perfectamente en la flecha de su máquina.



Esmeril de Banco



Metal

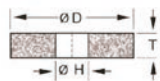

Tipo 1



Dimensiones	Clave	Grano	Dureza	Acabado	Máx. RPM	Precio	Empaque	Caja
6" x 3/4" x 1" 150 x 20 x 25.4 mm	QAX7	36	P	Burdo	5100	\$170.90	1	5
	QAX8	60	M	Medio	5100	\$170.90	1	5
	QAX09	80	L	Fino	5100	\$170.90	1	5
6" x 1" x 1" 150 x 25 x 25.4 mm	QAX10	36	P	Burdo	5100	\$196.40	1	4
	QAX13	60	M	Medio	5100	\$196.40	1	4
	QAX19	80	L	Fino	5100	\$196.40	1	4
8" x 1" x 1" 200 x 25 x 25.4 mm	QAX27	36	P	Burdo	3850	\$335.20	1	4
	QAX28	60	M	Medio	3850	\$335.20	1	4
	QAX29	80	L	Fino	3850	\$335.20	1	4

**Características**

- \*Fabricadas con óxido de aluminio.
- \*Ruedas de 6" y 8" en práctico y resistente empaque.
- \*Incluyen reductor de plástico a 1", 3/4", 5/8" y 1/2".

**Beneficios**

- \*La mejor opción cuando el precio es el factor más importante.
- \*Para esmerilar y afilar acero, hierro forjado y otras aleaciones.



Esmeril de Banco



Esmeril de Pedestal



Carburo de Tungsteno

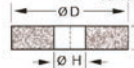

Tipo 1

**Alto Rendimiento**  
Carburo de Silicio / C



Dimensiones	Clave	Grano	Dureza	Acabado	Máx. RPM	Precio	Empaque	Caja
6" x 3/4" x 1" 150 x 20 x 25.4 mm	QAX229	60	K	Medio	5100	\$651.50	1	5
	QAX230	100	K	Fino	5100	\$651.50	1	5
6" x 1" x 1" 150 x 25 x 25.4 mm	QAX232	60	K	Burdo	5100	\$758.30	1	5
	QAX233	100	K	Fino	5100	\$758.30	1	4
8" x 1" x 1" 200 x 25 x 25.4 mm	QAX246	60	K	Medio	3850	\$1,286.20	1	4
	QAX248	100	K	Fino	3850	\$1,286.20	1	4

**Características**

- \*Fabricadas con carburo de silicio verde e y liga especial VC6.
- \*Ruedas de 6", 7" y 8" en práctico y resistente empaque.
- \*Incluyen reductor de plástico a 1", 3/4", 5/8" y 1/2".

**Beneficios**

- \*Ruedas de alto rendimiento y duración.
- \*Para esmerilar, rectificar y afilar herramientas de carburo de tungsteno.



Esmeril de Banco



Carburo de Tungsteno

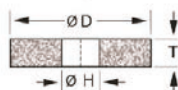

Tipo 1

**EASYCUT**  
Carburo de Silicio / C



Dimensiones	Clave	Grano	Dureza	Acabado	Máx. RPM	Precio	Empaque	Caja
6" x 3/4" x 1" 150 x 20 x 25.4 mm	QAX226	60	L	Medio	5100	\$345.10	1	5
	QAX228	100	L	Fino	5100	\$345.10	1	5
6" x 1" x 1" 150 x 25 x 25.4 mm	QAX231	60	L	Medio	5100	\$392.90	1	4
	QAX238	100	L	Fino	5100	\$392.90	1	4
8" x 1" x 1" 200 x 25 x 25.4 mm	QAX239	60	L	Medio	3850	\$959.20	1	4
	QAX244	100	L	Fino	3850	\$959.20	1	4

**Características**

- \*Fabricadas con carburo de silicio verde C.
- \*Ruedas de 6" y 8" en práctico y resistente empaque. Incluyen reductor de plástico a 1", 3/4", 5/8" y 1/2".

**Beneficios**

- \*La mejor opción en precio para esmerilar, rectificar y afilar herramientas de corte de carburo de tungsteno.



Utilice el reductor adecuado para el barreno de la rueda y que asiente perfectamente en la flecha de su máquina.

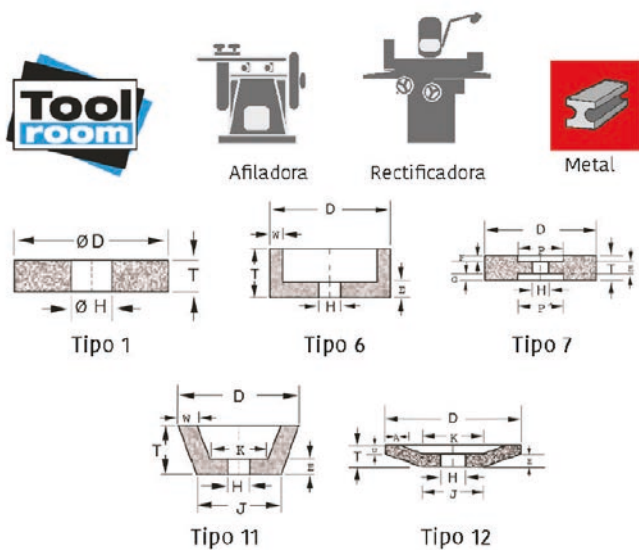

Requiere de máquinas bien ancladas y en excelentes condiciones para lograr una mayor productividad.

Tipo	Dimensiones	Clave	Grano	Dureza	Máx. RPM	Precio	Empaque	Caja
1	7" X 1/2" X 1-1/4"	QAX911	60	L	4250	\$1,127.10	1	5
	180X13X31.75mm	QAX912	80	K	4250	\$1,127.10	1	5

**Características**

- Fabricadas con óxido de aluminio cerámico y óxido de aluminio blanco.
- Liga VP4 de alta tecnología.

**Beneficios**

- Máximo rendimiento en el afilado y rectificado de herramientas de aceros templados, rápidos y grado herramienta (H, S, M, D, T y W).
- Acción de corte frío.



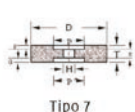
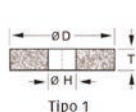

Metal

D2

Aceros Rápidos

Acero Inoxidable Endurecido

### Afilado y Rectificado Blancas / 89A



Tipo	Dimensiones	Clave	Grano	Dureza	Máx. RPM	Precio	Empaque	Caja
 1	7" X 1/2" X 1-1/4" 180X13X31.75mm	QAX192	46	K	4250	\$658.60	1	5
		QAX194	60	K	4250	\$658.60	1	5
		QAX195	80	J	4250	\$658.60	1	5
		QAX197	120	J	4250	\$658.60	1	5

#### Características

• Fabricadas con óxido de aluminio blanco y liga VAO.

#### Beneficios

- Excelentes acabados.
- Rápida remoción de material.
- Para rectificar superficies planas y cilíndricas, en aceros al carbón, rápidos y grado herramienta.
- Acero (H, S, M, T y W).

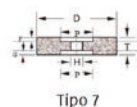
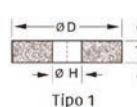

Afiladora

Rectificadora

D2

Aceros Rápidos

Acero Inoxidable Endurecido

Tipo 1

Tipo 7

### Rectificado 52A Rosas



Tipo	Dimensiones	Clave	Grano	Dureza	Máx. RPM	Precio	Empaque	Caja
 1	7" X 1/2" X 1-1/4" 180X13X31.75mm	QAX70	54	J	4250	\$931.60	1	5
	8" X 3/4" X 1-1/4" 200X20X31.75mm	QAX71	54	J	3850	\$1,582.60	1	5
	10" X 1" X 3" 250X25X76.20mm	QAX74	54	J	3100	\$2,649.70	1	1

#### Características

• Fabricadas con grano cerámico y óxido de aluminio premium color rosa.

#### Beneficios

- La mejor alternativa para las operaciones de rectificado, en especial la de las superficies planas de aceros difíciles de maquinar.
- Mayor capacidad de remoción lo que permite tener mayores profundidades de corte.
- No se tapan.
- No queman (pese a incrementar la profundidad de corte) y no producen tableteado.
- Conservan ángulos y perfiles.
- No se desgranar y tienen excelente rendimiento.

# PUNTAS MONTADAS

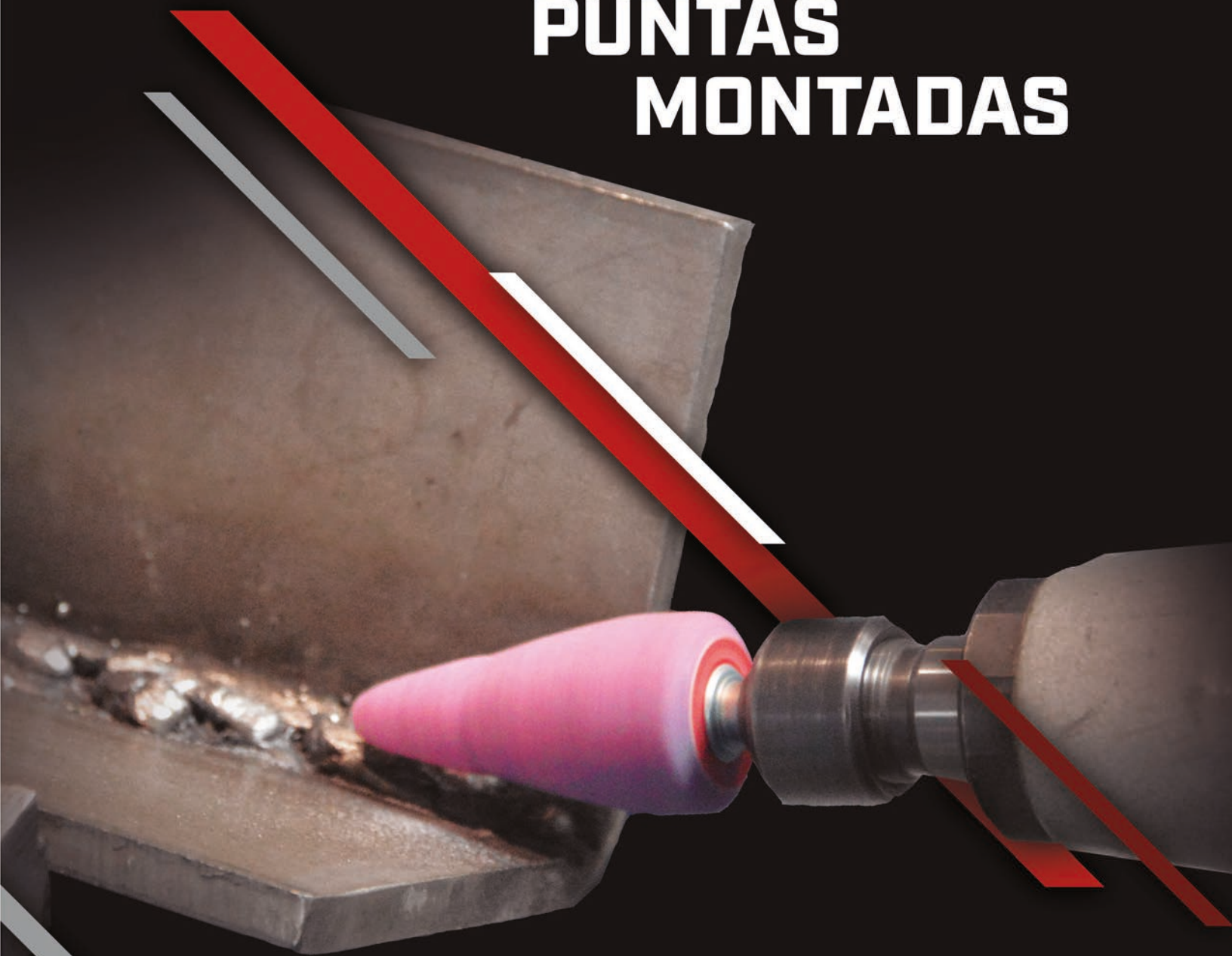

## Tipos

Según el diámetro del vástago y la geometría del cuerpo abrasivo, las puntas montadas se dividen en tres tipos:

1. Puntas Montadas Tipo A. Llevan vástago de 1/4" (6.4 mm) y la geometría del cuerpo abrasivo es variable.
2. Puntas Montadas Tipo B. Llevan vástago de 1/8" (3.2 mm) y la geometría del cuerpo abrasivo es variable.
3. Puntas Montadas Tipo W. Llevan vástago de 1/4" (6.4 mm) o de 1/8" (3.2mm) y la geometría del cuerpo abrasivo siempre es cilíndrica.

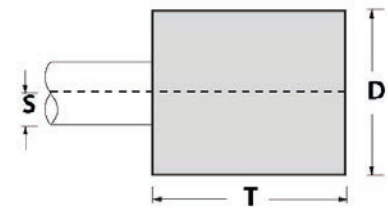

D = Diámetro T = Grosor S = Vástago

## ! Medidas de Seguridad !

- ✓ La distancia "O" entre la boquilla del mototool y el cuerpo abrasivo, no debe ser mayor de 1/2" ( 12.7 mm) .
- ✓ La distancia "O" entre la boquilla del mototool y el cuerpo abrasivo en caso de utilizar máquina neumática debe ser cero.

Use la punta montada a las rpm máximas recomendadas, para obtener el mayor rendimiento.

- ✗ No utilizar puntas montadas despostilladas o desbalanceadas.
- ✗ No golpee las puntas montadas contra la pieza de trabajo.
- ✗ Nunca exceda la velocidad máxima recomendada, puede provocar la ruptura de la punta o que el vástago se flexione.
- ✗ No exceda la distancia "O".
- ✓ Use el equipo de protección adecuado (mascarilla, gafas y tapones de seguridad).

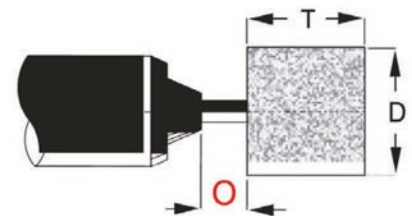

Para puntas montadas de otro tipo, especiales, con diferente diámetro de vástago a los que se indican o con una longitud mayor en "O", consulte a su asesor técnico o comuníquese a nuestro Centro de Servicio a Clientes.



Mototool



Metal



Soldadura



### Tipa "A" - Vástago 1/4" (6.4 mm)

Clave	Forma	Tipo	Dimensiones	Máx. RPM	Precio	Empaque	Caja
QAX391		A-1	3/4" X 2-1/2" 20 x 65 mm	19800	\$102.90	1	20
QAX392		A-3	1" X 2-3/4" 25 x 70 mm	16100	\$100.60	1	20
QAX393		A-4	1-1/4" X 1-1/4" 32 x 32 mm	30560	\$90.50	1	20
QAX394		A-5	3/4" X 1-3/16" 20 x 30 mm	45000	\$67.90	1	20
QAX395		A-11	7/8" X 2" 22 x 50 mm	19860	\$82.90	1	20
QAX396		A-12	11/16" X 1-1/4" 18x32mm	48000	\$57.90	1	20
QAX397		A-13	1-1/8" X 1-1/8" 29 x 29 mm	33950	\$77.90	1	20
QAX398		A-15	1/4" X 1" 6 x 25 mm	72750	\$90.50	1	20
QAX400		A-24	1/4" X 3/4" 6 x 20 mm	76500	\$75.40	1	20
QAX401		A-25	1" 25 mm	35620	\$60.30	1	20
QAX402		A-31	1-3/8" X 1" 35 x 25 mm	27780	\$67.90	1	20
QAX404		A-34	1-1/2" X 3/8" 40x10 mm	25470	\$60.30	1	20
QAX405		A-36	1-1/2" X 3/8" 40x10 mm	23520	\$65.40	1	20
QAX406		A-37	1-1/4" X 1/4" 32 x 6 mm	30560	\$70.30	1	20
QAX407		A-38	1" X 1" 25 x 25 mm	34500	\$57.90	1	20
QAX408		A-39	3/4" X 3/4" 20 x 20 mm	47250	\$67.90	1	20



### Tipa "W"

Clave	Forma	Tipo	Dimensiones	Máx. RPM	Precio	Empaque	Caja
QAX440		W-144	1/8" X 1/4" X 1/8" 3.2 x 6 x 3.2 mm	105000	\$59.60	1	20
QAX442		W-160	1/4" X 1/4" X 1/8" 6 x 6 x 3.2 mm	81370	\$59.20	1	20
QAX448		W-187	1/2" X 1" X 1/4" 13x25x6.4mm	40500	\$45.20	1	20
QAX449		W-188	1/2" X 1-1/2" X 1/4" 13 x 38 x 6.4 mm	30370	\$50.30	1	20
QAX453		W-220	1" X 1" X 1/4" 25 x 25 x 6.4 mm	25500	\$57.90	1	20
QAX454		W-222	1"x2"x1/4" 25 x 50 x 6.4 mm	15900	\$77.90	1	20
QAX456		W-232	1-1/4" X 2" X 1/4" 32 x 50 x 6.4 mm	14250	\$100.60	1	20
QAX457		W-235	1-1/2" X 1/4" X 1/4" 40x6x6.4mm	25470	\$55.40	1	20
QAX458		W-236	1-1/2" X 1/2" X 1/4" 40 x 13 x 6.4 mm	25470	\$67.90	1	20

#### Características

- Fabricadas con óxido de aluminio rosa 88A.

#### Beneficios

- Máximo rendimiento en el afilado y rectificado de herramientas de aceros templados, rápidos y grado herramienta (H, S, M, D, T y W).
- Acción de corte frío.



### Tipa "B" - Vástago 1/8" (3.2 mm)

Clave	Forma	Tipo	Dimensiones	Máx. RPM	Precio	Empaque	Caja
QAX420		B-44	1/4" X 3/8" 6 x 10 mm	68400	\$69.90	1	20
QAX421		B-52	3/8" X 3/4" 10 x 20 mm	45370	\$46.50	1	20
QAX422		B-53	1/4" X 5/8" 6 x 16 mm	60000	\$65.60	1	20
QAX425		B-71	5/8" X 1/8" 16 x 3 mm	61120	\$39.70	1	20
QAX427		B-81	3/4" X 3/16" 20 x 5 mm	50930	\$51.70	1	20
QAX428		B-91	1/2" X 5/8" 13 x 16mm	34500	\$42.30	1	20
QAX430		B-96	1/8" X 1/4" 3.2 x 6 mm	105000	\$67.60	1	20
QAX431		B-97	1/8" X 3/8" 3.2x10 mm	105000	\$71.50	1	20
QAX434		B-131	1/2" X 1/2" 13 x 13 mm	34500	\$38.10	1	20
QAX435		B-132	3/8" X 1/2" 10 x 13 mm	45370	\$42.60	1	20
QAX437		B-134	5/16" X 3/8" 8 x 10 mm	61650	\$40.20	1	20
QAX438		B-135	1/4" X 1/2" 6 x 13 mm	60000	\$69.50	1	20



### Kit de Puntas Montadas

Clave	Contenido	Precio	Empaque	Caja
QAX755	B-53, A-39, A-25, A-5, B-52	\$319.50	1	5

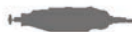

Mototool



Metal



Soldadura

### Alto Rendimiento

Azul / 89A / Liga VT4 - Vástago 1/4" (6.4 mm)

Clave	Forma	Tipo	Dimensiones	Máx. RPM	Precio	Empaque	Caja
QAX610		A-1	3/4" X 2-1/2" 20 x 65 mm	19800	\$102.90	1	20
QAX611		A-3	1" X 2-3/4" 25 x 70 mm	16100	\$100.60	1	20
QAX612		A-11	7/8" X 2" 22 x 50 mm	19860	\$82.90	1	20
QAX613		A-15	1/4" X 1" 6 x 25 mm	72750	\$90.50	1	20
QAX614		A-24	1/4" X 3/4" 6 x 20 mm	76500	\$75.40	1	20
QAX615		A-36	1-1/2" X 3/8" 40x10 mm	23520	\$65.40	1	20
QAX616		A-37	1-1/4" X 1/4" 32 x 6 mm	30560	\$70.30	1	20
QAX617		A-38	1" X 1" 25 x 25 mm	34500	\$57.90	1	20
QAX618		W-222	1" X 2" 25 x 50 mm	15900	\$77.90	1	20



#### Características

- Fabricadas con óxido de aluminio y liga VT4.
- Vástago de 1/4".

#### Beneficios

- Alta remoción y rendimiento en desbaste y pulido de aceros suaves, duros y soldadura.



Mototool



Metal



Soldadura

### Uso General

Blanca / 89A / Liga VAO - Vástago 1/4" (6.4 mm)

Clave	Forma	Tipo	Dimensiones	Máx. RPM	Precio	Empaque	Caja
QAX415		A-1	3/4" X 2-1/2" 20 x 65 mm	19800	\$77.20	1	20
QAX416		A-3	1" X 2-3/4" 25x70 mm	16100	\$75.40	1	20
QAX417		A-11	7/8" X 2" 22 x 50 mm	19860	\$62.20	1	20
QAX423		A-15	1/4" X 1" 6 x 25 mm	72750	\$67.90	1	20
QAX433		W-188	1/2" X 1-1/2" 13X38mm	30370	\$37.70	1	20
QAX439		W-222	1" X 2" 25 x 50 mm	15900	\$58.40	1	20



#### Características

- Fabricadas con óxido de aluminio blanco.
- Vástago de 1/4".

#### Beneficios

- Excelentes para el acabado y esmerilado de todo tipo de aceros al carbón, principalmente en el rectificad de interiores.
- Bajo precio.



### Acero Inoxidable

Café / A - Vástago 1/4" (6.4 mm)

Clave	Forma	Tipo	Dimensiones	Máx. RPM	Precio	Empaque	Caja
QAX412		A-1	3/4" X 2-1/2" 20 x 65 mm	19800	\$101.00	1	20
QAX413		A-3	1" X 2-3/4" 25 x 70 mm	16100	\$98.70	1	20
QAX414		A-11	7/8" X 2" 22 x 50 mm	19860	\$81.40	1	20
QAX461		W-222	1" X 2" 25 x 50 mm	15900	\$76.40	1	20



#### Características

- Fabricadas con óxido de aluminio café A24
- Vástago de 1/4".
- Liga resinosa.

#### Beneficios

- Para desbastar y pulir metales duros y acero inoxidable.



### Fundición Gris

Gris/ 70A - Vástago 1/4" (6.4 mm)

Clave	Forma	Tipo	Dimensiones	Máx. RPM	Precio	Empaque	Caja
QAX410		A-3	1" X 2-3/4" 25 x 70 mm	16100	\$100.60	1	20
QAX411		A-11	7/8" X 2" 22x50mm	19860	\$82.90	1	20



#### Características

- Fabricadas con óxido de aluminio gris 70A.
- Vástago de 1/4".

#### Beneficios

- Especiales para desbastar fundición gris y nodular.



### Piedra

Verde/ C - Vástago 1/4" (6.4 mm)

Clave	Forma	Tipo	Dimensiones	Máx. RPM	Precio	Empaque	Caja
QAX445		A-1	3/4" X 2-1/2" 20 x 65 mm	19800	\$110.80	1	20
QAX446		A-3	7" x 2-3/4" 25x70mm	16100	\$112.80	1	20
QAX447		A-11	7/8" x 2" 22 x 50 mm	19860	\$90.60	1	20



#### Características

- Fabricadas con carburo de silicio verde C.
- Vástago de 1/4".

#### Beneficios

- Máximo poder y velocidad de remoción, rinden hasta 9 veces más que cualquier otra punta de su tipo.
- Excelentes para el desbaste de piedra y carburo de tungsteno .

# PUNTAS MONTADAS



## Pulida Fibra de Algodón

Clave	Forma	Tipo	Dimensiones	Máx. RPM	Precio	Empaque	Caja
QAX1224		B-52	3/8" X 3/4" X 1/8" 10x20x3.2mm	45370	\$176.00	1	10
QAX1225		B-121	1/2" X 1/8" 13 x 3.2 mm	45370	\$285.90	1	10
QAX1226		W-163	1/4" X 1/2" X 1/8" 6 x 13 x 3.2 mm	60000	\$160.70	1	10
QAX1228		W-185	1/2" X 1/2" X 1/8" 13x13x3.2mm	34500	\$285.90	1	10

### Características

- Fabricadas con fibra de algodón y óxido de aluminio.

### Beneficios

- Para rebabeo y acabado de acero inoxidable, aluminio y otros metales no ferrosos.
- Dejan excelentes acabados.
- No se tapan.
- Rebabeo y acabado en un sólo paso.
- Control de la remoción del material.
- No cambia la geometría de la pieza.

# COPAS, CONOS Y LIMAS







Copas Tipo 11 - Piedra

**MAGMA**



Ø	Grosor	Barreno	Clave	Acabado	Máx. RPM	Precio	Empaque Caja	
3-5/32" 80 mm	1-3/4" 45 mm	5/8"-11H 15.9 mm	QAX1292	Medio	12000	\$357.00	1	4
			QAX1294	Medio	12000	\$357.00	1	4
			QAX1284	Fino	12000	\$357.00	1	4
			QAX1286	Fino	12000	\$357.00	1	4
3-5/32" 80 mm	1-3/4" 45 mm	M14-2	QAX1293	Medio	12000	\$357.00	1	4
			QAX1295	Medio	12000	\$357.00	1	4
			QAX1283	Fino	12000	\$357.00	1	4
			QAX1285	Fino	12000	\$357.00	1	4
5" 125 mm	2" 50 mm	5/8"-11H 15.9 mm	QAX362	Burdo	7650	\$589.80	1	8
			QAX352	Burdo	7650	\$589.80	1	8
			QAX356	Medio	7650	\$589.80	1	8
			QAX361	Medio	7650	\$589.80	1	8
5" 125 mm	2" 50 mm	M14-2	QAX364	Fino	7650	\$589.80	1	8
			QAX365	Fino	7650	\$589.80	1	8
			QAX358	Burdo	7650	\$589.80	1	8
			QAX346	Burdo	7650	\$589.80	1	8
			QAX349	Medio	7650	\$589.80	1	8
			QAX351	Medio	7650	\$589.80	1	8
			QAX360	Fino	7650	\$589.80	1	8
			QAX345	Fino	7650	\$589.80	1	8

**Características**

- Fabricadas con carburo de silicio negro.

**Beneficios**

- Óptimo desempeño para operaciones de desbaste y pulido de piedra, concreto, mármol y granito.

Copas Tipo 11 - Piedra



**EASYCUT**



Ø	Grosor	Barreno	Clave	Acabado	Máx. RPM	Precio	Empaque Caja	
3-5/32" 80 mm	1-3/4" 45 mm	5/8"-11H 15.9 mm	QAX1270	Medio	12000	\$235.40	1	4
			QAX1272	Medio	12000	\$235.40	1	4
			QAX1274	Fino	12000	\$235.40	1	4
3-5/32" 80 mm	1-3/4" 45 mm	M14-2	QAX1271	Medio	12000	\$235.40	1	4
			QAX1273	Medio	12000	\$235.40	1	4
			QAX1275	Fino	12000	\$235.40	1	4

**Características**

- Fabricadas con carburo de silicio negro.

**Beneficios**

- Óptimo desempeño para operaciones de desbaste y pulido de piedra, concreto, mármol y granito.



Esmeriladora Angular



Granito



Mármol

Ø	Grosor	Barreno	Clave	Color	Máx. RPM	Precio	Empaque	Caja
3-5/32" 80mm	1-3/4" 45 mm	5/8"-11H 15.9 mm-11H	QAX1288	Gris	12000	\$308.90	1	4
3-5/32" 80 mm	1-3/4" 45 mm	M14-2	QAX1289	Gris	12000	\$308.90	1	4
5" 125 mm	2" 50 mm	5/8"-11H 15.9 mm-11H	QAX550	Gris	7650	\$370.80	1	8
5" 125 mm	2" 50 mm	M14-2	QAX552	Gris	7650	\$370.80	1	8

Ø	Grosor	Barreno	Clave	Máx. RPM	Precio	Empaque	Caja
3-5/32" 80mm	1-3/4" 45 mm	5/8"-11H 15.9 mm-11H	QAX1255	12000	\$167.10	1	4
			QAX1256	12000	\$167.10	1	4
3-5/32" 80 mm	1-3/4" 45 mm	M14-2	QAX1258	12000	\$167.10	1	4
			QAX1260	12000	\$167.10	1	4
5" 125 mm	2" 50 mm	5/8"-11H 15.9 mm-11H	QAX1261	7650	\$190.40	1	8
			QAX1262	7650	\$190.40	1	8
5" 125 mm	2" 50 mm	M14-2	QAX1266	7650	\$190.40	1	8
			QAX1269	7650	\$190.40	1	8

### Copas Shellac



#### Características

- Fabricadas con carburo de silicio negro, corcho y agentes abrillantadores. Nueva fórmula mejorada.

#### Beneficios

- Óptimo desempeño para operaciones de pulido de mármol, granito y terrazo.

### EASY-CUT®



Esmeriladora Angular



Granito



Mármol

Línea	Ø	Grosor	Barreno	Clave	Máx. RPM	Precio	Empaque	Caja
MAGMA	5" 125 mm	2" 50 mm	5/8"-11H 15.9 mm-11H	QAX355	7650	\$576.00	1	8
			M14-2	QAX354	7650	\$576.00	1	8

#### Características

- Rosca integrada: 5/8"-11H máquinas americanas.
- Rosca integrada: M14-2 máquinas europeas.
- Fabricadas con grano grueso 16 y 24.

#### Beneficios

- Una copa para cada necesidad.
- La mejor opción para biselado de placas e acero.
- Altísima capacidad de remoción.
- Desbaste eficiente de filos y rebabas grandes como los que se producen durante el oxicotte.

### Copas Tipo 11 - Metal





Esmeril Recto

Metal

Fundición

Soldadura

Óxido de Aluminio

Ø	Grosor	Barreno	Clave	Tipo	Máx. RPM	Uso	Precio	Empaque	Caja
1-3/4"	3"	5/8"-11H	QAX589	76	1800	Acero	\$340.40	1	8
45 mm	75 mm	75.9mm-77H	QAX379	18	1800	Acero	\$309.50	1	8
			QAX371	78R	1800	Acero	\$309.50	1	8
1-3/4"	3"	M14-2	QAX540	78R	1800	Acero	\$309.50	1	8
45 mm	75 mm								
2"	3"	5/8"-11H	QAX363	76	1800	Fundición	\$512.90	1	8
50 mm	75 mm	75.9mm-77H							

Desbaste metal y Fundición/ Óxido de Aluminio

Clásica



**Características**

- Fabricados con óxido de aluminio grano grueso resinoso.

**Beneficios**

- Gran rapidez en el desbaste de acero, hierro y soldadura.



Uso Manual



Metal

**Clásica**

Dimensiones	Clave	Tipo	Grano	Precio	Empaque	Caja
6" x 2" x 1" 150x50x25 mm	QAX483	LCA-15	fino 30% grueso 70%	\$439.40	1	10
8" X 2" X 1" 200 x 50 x 25 mm	QAX484	LCA-20	fino 30% grueso 70%	\$540.80	1	10

**Limas combinadas**



**Características**

- Clásica: Fabricadas con óxido de aluminio, grano fino (blanco) y grano grueso (café).
- Limas HUM: Fabricadas con carburo de silicio en granos 120 (Medio) y 240 (Fino).
- Clave 1186: Fabricada con granos muy finos.

**TENAZIT®**

Dimensiones	Clave	Grano	Precio	Empaque	Caja
7" X 2-3/8" X 1-3/16" 180 x 60 x 30 mm	QAX1186	400 1000	\$632.50	1	10



**HUM®**

Dimensiones	Clave	Tipo	Precio	Empaque	Caja
4"x2"x1" 100 x 50 x 25 mm	QAX462	LC-4	\$84.90	1	10
6"x2"x1" 150x50x25mm	QAX463	LC-6	\$101.90	1	10
8" X 2" X 1" 200 x 50 x 25 mm	QAX464	LC-8	\$118.60	1	10





Uso Manual



Metal



Vidrio

### Lima de Guadaña



### chip-cut

Dimensiones	Clave	Tipo	Precio	Empaque	Caja
9" X 1-3/8" X 1/2" 230X35X13mm	QAX2495	LL91C	\$42.60	1	5

#### Características

- Fabricadas con carburo de silicio.

#### Beneficios

- Excelentes para afilar manualmente machetes, guadañas, hoces y cuchillos.
- Afila más rápido.



Uso Manual



Aceros Duros



Moldes



### Limas para moldes



Dimensiones	Clave	Grano	Precio	Empaque	Caja
6" X 1/2" X 1/4" 150x13x6 mm	QAX4283	400	\$180.70	1	10
	QAX4284	600	\$180.70	1	10
	QAX4285	1200	\$226.60	1	10

#### Características

- Fabricadas con óxido de aluminio cerámico.
- Grano súper-fino.

#### Beneficios

- Para afilar o asentar filos de herramientas.
- Excelentes para el acabado de moldes.



Uso Manual



Pulidora de Pisos



Piedra



Granito



Concreto



Mármol

### Ladrillos



#### Clásica

Dimensiones	Clave	Acabado	Precio	Empaque	Caja
8"x3"x2" 200 x 75 x 50 mm	QAX490	Burdo	\$795.70	1	4
	QAX488	Burdo	\$928.30	1	4
	QAX489	Burdo	\$928.30	1	4
	QAX491	Medio	\$928.30	1	4
	QAX492	Medio	\$928.30	1	4

#### Características

- Fabricados con carburo de silicio 8C.
- SHELLAC: Contienen corcho y agentes abrillantadores.

#### Beneficios

- Inmejorable desempeño en el desbaste y pulido de pisos de mármol, granito, concreto y terrazo.

#### Shellac

Dimensiones	Clave	Color	Precio	Empaque	Caja
8"x3"x2" 200 x 75 x 50 mm	QAX548	Gris	\$327.70	1	4



# PRODUCTOS DE LIJA



## Construcción

Los abrasivos revestidos están formados por:

**Soporte o Respaldo:** Es el que determina la rigidez o flexibilidad del producto y en ocasiones el acabado que dejará el producto durante la operación.

**Granos Abrasivos:** Son los que realizan la acción mecánica de la abrasión sobre la pieza de trabajo.

**Resina base:** Es la primer capa, su función es sujetar los granos abrasivos al respaldo.

**Resina o aditivos:** La segunda capa, le proporciona mayor sujeción al producto, además le provee características especiales a la lija: antitapado, disipación de calor, etc.

## Granos Abrasivos

Los granos abrasivos son los que realizan el trabajo. Las características más importantes del grano abrasivo son la dureza, tenacidad y friabilidad (capacidad de fragmentarse). Los principales granos utilizados en revestidos son los siguientes:



Óxido de Aluminio



Zirconio



Carburo de Silicio



Cerámico



## Sistemas de Graduación y Acabado

FEPA	ANSI	Abrasivos Estructurados	JIS (Japón)	Micrones	Rugosidad [RA] aproximada en µm
P60			J60		
P80		A-300			
P100					
P120	100		J100	125	
	120	A-160			
P150		A-130			
	150				
P180	180		J150	80	
		A-100			1,50-0,80
P220	220	A-90	J180	65	
			J220		
			J240		
P240		A-80	J320	60	
				57	
P280					
P320		A-65	J360	52	0,85-0,70
	240				
P360	280		J400	45	
	320				0,70-0,60
P400		A-45		42	
			J500	34	
P500			J600	29	0,60-0,40
	360				
P600		A-35			
	400	A-30			0,40-0,30
P800			J700	30	
P1000	500		J800	20	
P1200		A-16	J1000	15	
	600				0,30-0,25
P1500		A-10	J1200	13	
	800				
P2000		A-06		10	0,25-0,20
	1000				
P2500			J2000	9	0,20-0,10
	1200				
	1350		J3000	8	0,10-0,05
	1500	A-05		5	
			J4000	4	
		A-03	J6000	3	0,03-0,02



**Granos Microfinos**  
Lijado con Agua



Respaldo	Dimensiones	Clave	Grano	Precio	Empaque	Caja
A Impermeable	5-1/2" X 9" 140 x 230 mm	QAX1817	1000	\$8.50	1	50
		QAX1818	1200	\$8.50	1	50
		QAX1819	1500	\$8.50	1	50
		QAX1893	2000	\$11.40	1	50
		QAX1897	2500	\$12.20	1	50

**Características**

- Estructura semi-abierta.
- Respaldo Impermeable súper flexible.
- Granulometría FEPA.

**Beneficios**

- Excelente rendimiento ya que no se tapa.
- Para lijado de cualquier tipo de piezas con formas especiales.
- Granos microfinos de alta calidad ..

**Doble densidad**

Dimensiones	Clave	Precio	Empaque	Caja
2-5/8" X 4-5/8" 67x117 mm	QAX1462	\$161.90	1	1

**Respaldo manual**



**TENAZIT / MAGMA**  
Lijado con Agua

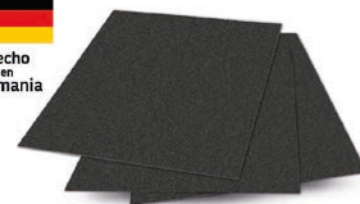

Respaldo	Dimensiones	Clave	Grano	Precio	Empaque	Caja
C Impermeable	9" X 11" 230 x 280 mm	QAX1801	60	\$19.60	1	50
		QAX1802	80	\$18.60	1	50
		QAX1803	100	\$16.70	1	50
		QAX1804	120	\$16.50	1	50
		QAX1805	150	\$14.90	1	50
		QAX1806	180	\$13.70	1	50
		QAX1807	220	\$13.20	1	50
		QAX1808	240	\$13.20	1	50
		QAX1809	280	\$13.20	1	50
		A Impermeable	9" X 11" 230 x 280 mm	QAX1810	320	\$13.20
QAX1811	360			\$13.20	1	50
QAX1812	400			\$13.20	1	50
QAX1813	600			\$13.20	1	50
QAX1814	800			\$13.20	1	50



Durante el uso aplique abundante agua. Deje reposar en agua después de trabajarla para revivir el corte. Granulometría FEPA.

**Características**

- Estructura semi-abierta.
- Respaldo Impermeable súper flexible.
- Granulometría FEPA.

**Beneficios**

- Excelente rendimiento ya que no se tapa.
- Para lijado de cualquier tipo de piezas con formas especiales.
- Acabados uniformes.



Uso Manual



Barniz



Pintura



Piedra



Metal



Carburo de Silicio

**EASYCUT®**  
Lijado con Agua

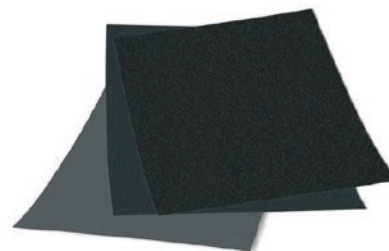

Durante el uso aplique abundante agua. Deje reposar en agua después de trabajarla para revivir el corte. Granulometría FEPA.

Respaldo	Dimensiones	Clave	Grano	Precio	Empaque	Caja
C Impermeable	9" X 11" 230 x 280 mm	QAX2740	80	\$9.40	1	50
		QAX2741	100	\$8.10	1	50
		QAX2742	120	\$8.10	1	50
		QAX2743	150	\$7.50	1	50
		QAX2744	180	\$7.50	1	50
		QAX2745	220	\$7.50	1	50
		QAX2746	240	\$7.50	1	50
A Impermeable	9" X 11" 230 x 280 mm	QAX2747	280	\$7.50	1	50
		QAX2748	320	\$7.50	1	50
		QAX2749	360	\$7.50	1	50
		QAX2750	400	\$7.50	1	50
		QAX2751	500	\$7.50	1	50
		QAX2752	600	\$7.50	1	50
		QAX2753	800	\$7.50	1	50

### Características

- Carburo de silicio negro.
- Respaldo Impermeable.
- Granulometría FEPA.

### Beneficios

- Opción de bajo precio, corte rápido y excelente acabado.
- No se desgrana.



Uso Manual



Barniz



Pintura



Madera



Metal



Óxido de Aluminio

**X-FLEX®**  
Respaldo de Tela



Respaldo	Dimensiones	Clave	Grano	Precio	Empaque	Caja
X Flexible	9" X 11" 230 x 279 mm	QAX1686	36	\$31.10	1	25
		QAX1687	50	\$29.50	1	25
		QAX1698	60	\$29.50	1	25
		QAX1688	80	\$28.00	1	25
		QAX1756	100	\$28.00	1	50
		QAX1689	120	\$28.00	1	50
		QAX1699	150	\$28.00	1	50
		QAX1729	180	\$28.00	1	50
		QAX1760	220	\$28.00	1	50

### Características

- Óxido de Aluminio Premium.
- Respaldo X-flexible muy resistente.
- Resina sobre resina de alta calidad.

### Beneficios

- Para lijado de metales ferrosos, madera y pasta. Gran flexibilidad, excelentes acabados.
- No se desgrana.



Uso Manual



No Ferrosos



Metal



Óxido de Aluminio

**Esmeril**  
Respaldo de Tela

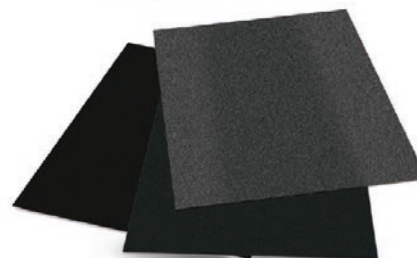

Respaldo	Dimensiones	Clave	Grano	Precio	Empaque	Caja
J Tela	9" X 11" 230 x 280 mm	QAX1971	Grueso	\$19.00	1	25
		QAX1972	Mediano	\$19.00	1	50
		QAX1973	Fino	\$19.00	1	50

### Características

- Eficiencia en el desbaste y remoción de metales.
- Fabricados con óxido de aluminio.
- Resina sobre resina.

### Beneficios

- Gran flexibilidad.
- Respaldo flexible y resistente.
- No despiden malos olores.
- Bajo precio.



## PRODUCTOS DE LIJA



Uso Manual



Madera



Óxido de Aluminio

### Lijado en Madera Respaldo de Papel



Respaldo	Dimensiones	Clave	Grano	Precio	Empaque	Caja
C Papel	9" X 11" 230 x 280 mm	QAX2770	Grueso	\$5.70	1	50
		QAX2771	Mediano	\$5.70	1	50
		QAX2772	Fino	\$5.70	1	50
		QAX2773	Muy Fino	\$5.70	1	50

#### Características

- Respaldo de papel resistente a la ruptura.

#### Beneficios

- Para el lijado en seco de madera.
- Bajo precio.



Uso Manual



Lijadora Orbital



Barniz



Pintura



Plástico



Óxido de Aluminio

### Hojas de Lija **KOVAX** Lijado en Seco



## SuperAssilex

Dimensiones	Clave	Grano	Color	Precio	Empaque	Caja
170 x 130 mm 6-2/3" x 5-1/8"	QAX3220	AS 240	Café	\$44.50	1	25
	QAX3221	AS 320	Azul Marino	\$39.80	1	25
	QAX3222	AS 400	Azul Cielo	\$39.80	1	25
	QAX3259	AS 600	Azul Agua	\$42.60	1	25
	QAX3223	AS 800	Amarillo	\$39.80	1	25
	QAX3224	AS 1200	Naranja	\$39.80	1	25
	QAX3225	AS 1500	Rosa	\$39.80	1	25

#### Características

- Innovador respaldo de látex.
- Superflexibles.
- Cada grano tiene un color diferente.
- Con sistema de sujeción **ULTRAGRIP**

#### Beneficios

- Apta para cualquier superficie gracias a su gran flexibilidad.
- Acabado sin rayas profundas. Ideal para pinturas base agua y transparente de altos sólidos.
- Se elimina el proceso de secado.
- El tiempo de pulido es 50% o menos, gracias a la tecnología Super Buflex.



Precortado en 2 piezas



Utilice la lijadora neumática clave: 2514 para hojas de lija



Para el lijado final antes de pulir.

Dimensiones	Clave	Grano	Color	Precio	Empaque	Caja
170 x 130 mm 6-2/3" x 5-1/8"	QAX3226	BU 2000	Verde	\$48.20	1	25
	QAX3227	BU 3000	Negro	\$48.20	1	25

## Respaldos Exclusivos

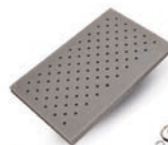

**SuperAssilex**

Medio / Manual

Dimensiones	Clave	Precio	Empaque	Caja
75 x 120 mm 3" X 4-23/32"	QAX3228	\$164.80	1	4

## Hojas de Lija para la Remoción de Imperfecciones *Tolecut*

Lijado en Seco



Uso Manual



Barniz



Pintura



Óxido de Aluminio

### Características

- Tres productos de diferentes tamaños dependiendo del tamaño de la imperfección.
- Varios granos, de acuerdo a la condición del defecto.
- Con sistema de sujeción PSA (pegamento).

### Beneficios

- Para remoción de pequeños defectos como polvos, rayaduras y escurrimientos.
- Se puede trabajar mientras se revisa el acabado gracias al lijado en seco.
- Quita los defectos fácilmente y se obtiene un acabado perfecto.

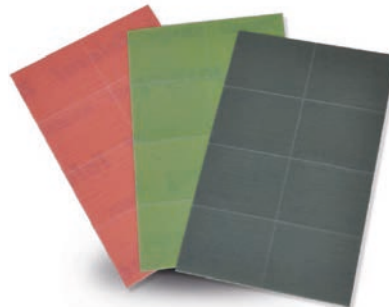

Precortado en 8 piezas

Dimensiones	Clave	Grano	Color	Precio	Empaque	Caja
70 x 114 mm 2-3/4" X 4-1/2"	QAX3215	1500	Rosa	<b>\$16.30</b>	1	25
	QAX3216	2000	Verde	<b>\$22.10</b>	1	25
	QAX3217	3000	Negro	<b>\$17.70</b>	1	25



### Almohadillas



Dimensiones	Clave	Grano	Precio	Empaque	Caja
4-1/2" x 5-1/2" x 1/4" 115 x 140 x 5 mm	QAX2101	Mediano 60	\$33.50	1	20
	QAX2102	Fino 100	\$33.50	1	20
	QAX2103	Muy Fino 220	\$33.50	1	20
	QAX2104	Súper Fino 400	\$33.50	1	20

#### Características

- Flexibles.
- Resistentes.
- Lavables.

#### Beneficios

- Alto rendimiento.
- El mejor producto para lijado, limpieza y acabado de todo tipo de madera y pasta automotriz.
- Se pueden usar en seco o en húmedo.



### Tenflex®

#### Pads para Lijado

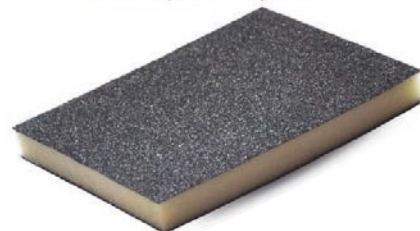

Flexibilidad	Dimensiones	Clave	Grano	Color	Precio	Empaque	Caja
Alta	5" X 4" X 1/2" 723 x 98 x 72.5 mm	QAX2095	Grueso 60	Rojo	\$25.60	1	60
		QAX2096	Mediano 100	Azul	\$25.60	1	60
		QAX2097	Fino 220	Amarillo	\$25.60	1	60

#### Características

- Se pueden lavar.
- Flexibles.
- Disponible en diferentes tamaños de grano: Grueso, Mediano, Fino

#### Beneficios

- Rinden hasta 10 veces más que las hojas de lija.
- Lijado rápido y uniforme.
- Su diseño permite obtener un excelente acabado en el lijado de molduras.
- Fácil identificación por el color del empaque



### Tenflex®

#### Blocks para Lijado



Flexibilidad	Dimensiones	Clave	Grano	Color	Precio	Empaque	Caja
Media	4" x 2-3/4" x 1" 100 x 68.5 x 25 mm	QAX2098	Grueso 36 Mediano 60	Rojo	\$27.90	1	60
		QAX2106	Mediano 80	Negro	\$27.90	1	60
		QAX2099	Mediano 60 Fino 100	Azul	\$27.90	1	60
		QAX2100	Fino 100	Amarillo	\$27.90	1	60
		QAX2105	Muy Fino 220	Verde	\$27.90	1	60
Block Angular							
Media	5" x 3-1/2" x 1" 125x90x25mm	QAX2080	Mediano 60 Fino 100	Blanco	\$50.40	1	60

#### Características

- Se pueden lavar.
- Flexibles.
- Disponible en diferentes tamaños de grano: Grueso/ Mediano, Mediano/Fino, Fino, Muy Fino

#### Beneficios

- Rinden hasta 10 veces más que las hojas de lija.
- Lijado rápido y uniforme.
- Fácil identificación por el color del empaque.



Metal



Madera



Óxido de Aluminio

### Óxido de Aluminio TZAX



Ancho	Desarrollo	Clave	Grano	Precio	Empaque	Caja
3" 75 mm	18" 457 mm	QAX1050	36	\$28.90	1	10
		QAX1051	40	\$27.60	1	10
		QAX1010	60	\$27.60	1	10
		QAX1011	80	\$27.00	1	10
		QAX1013	120	\$27.00	1	10
3" 75 mm	21" 533 mm	QAX1060	36	\$32.10	1	10
		QAX1061	40	\$30.60	1	10
		QAX1020	60	\$30.60	1	10
		QAX1021	80	\$29.90	1	10
		QAX1023	120	\$29.90	1	10
4" 100 mm	24" 610 mm	QAX1090	36	\$46.10	1	10
		QAX1091	40	\$43.80	1	10
		QAX1045	60	\$43.80	1	10
		QAX1046	80	\$42.70	1	10
		QAX1048	120	\$42.70	1	10

#### Características

- Para usos generales.
- Resistentes al desgarre.
- Respaldo "X"- Poli-algodón.

#### Beneficios

- Excelente rendimiento al mejor precio.

### Autoservicio Paquete de 3 piezas

Ancho	Desarrollo	Clave	Grano	Precio	Empaque	Caja
3" 75 mm	18" 457 mm	QAX2259	60	\$119.70	1	10
		QAX2260	80	\$117.30	1	10
		QAX2261	120	\$117.30	1	10
3" 75 mm	21" 533 mm	QAX2263	60	\$130.20	1	10
		QAX2264	80	\$127.50	1	10
		QAX2265	120	\$120.30	1	10



### Carburo de Silicio TUCX



Ancho	Desarrollo	Clave	Grano	Precio	Empaque	Caja
3" 75 mm	18" 457 mm	QAX1151	60	\$55.50	1	10
		QAX1154	120	\$42.60	1	10
3" 75 mm	21" 533 mm	QAX1161	60	\$63.10	1	10
		QAX1164	120	\$57.50	1	10
		QAX1168	400	\$57.50	1	10
4" 100 mm	24" 610 mm	QAX1191	60	\$93.30	1	10
		QAX1194	120	\$84.70	1	10
		QAX1198	400	\$84.70	1	10

#### Características

- Flexibles.
- Resistentes.
- Impermeables.
- Respaldo "X-Y"- Poliéster

#### Beneficios

- Para trabajo en todo tipo de materiales no ferrosos y vidrio.
- No se tapan.



### Zirconio TUZ2Y Mangas



Ancho	Desarrollo	Clave	Grano	Precio	Empaque	Caja
4"	12-1/2"	QAX1075	50	<b>\$86.00</b>	1	5
100 mm	317 mm	QAX1076	80	<b>\$77.60</b>	1	5
		QAX1077	120	<b>\$71.90</b>	1	5

#### Características

- Respaldo de tela y poliéster impermeable.
- Zirconio con recubrimiento.

#### Beneficios

- Alto rendimiento.
- No se tapan.
- Acabados uniformes.
- No queman la superficie de trabajo.



### ALO / Grano Compacto TUCKY Mangas



Ancho	Desarrollo	Clave	Grano	Precio	Empaque	Caja
4"	12-1/2"	QAX1073	240	<b>\$124.20</b>	1	5
100 mm	377 mm	QAX1074	400	<b>\$124.20</b>	1	5

#### Características

- Tela "Y"-100% poliéster

#### Beneficios

- Excelentes para dar el acabado inicial en piezas de acero y acero inoxidable.



### Óxido de Aluminio TFA2J Mangas



Ancho	Desarrollo	Clave	Grano	Precio	Empaque	Caja
4"	12-1/2"	★ QAX1072	80	<b>\$58.20</b>	1	10
100 mm	317 mm	QAX1082	120	<b>\$56.80</b>	1	10

#### Características

- Tela "X"- flexible.

#### Beneficios

- Excelentes para dar el acabado inicial en piezas de acero y acero inoxidable.



### Óxido de Aluminio Piramidal TCATJ Mangas



Ancho	Desarrollo	Clave	Grano	Precio	Empaque	Caja
4"	12-1/2"	QAX2777	400	<b>\$361.70</b>	1	5
100 mm	317 mm	QAX2784	600	<b>\$361.40</b>	1	5
		QAX2798	1200	<b>\$361.60</b>	1	5
		★ QAX2803	2000	<b>\$304.30</b>	1	5

#### Características

- Abrasivo estructurado.
- Tela "J"- flexible.

#### Beneficios

- Excelentes acabados.
- Máximo rendimiento.

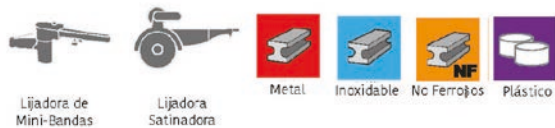

Ancho	Desarrollo	Clave	Color	Grano	Precio	Empaque	Caja
4"	13	QAX2322	Café	Grueso	<b>\$245.50</b>	1	5
100 mm	324 mm	QAX2327	Marrón	Mediano	<b>\$229.40</b>	1	5
		• QAX2358	Azul	Fino	<b>\$106.80</b>	1	5

### Características

- Flexible.
- Alta resistencia al desgarre.

### Beneficios

- Granos: CAFÉ-Grano grueso elimina ligeras rebabas.
- MARRÓN- Grano medio, suaviza las superficies y deja acabado semipulido.

## Fibra Mangas



## Rodillos para montaje Mangas

### Holdex

Dimensiones	Clave	Precio	Empaque	Caja
4" X 4" X 3/4" 100x100x19.5 mm	QAX1398	<b>\$3,797.20</b>	1	1

### Características

- Rodillo de hule vulcanizado para montar mangas de lija y fibra.

### Beneficios

- Debe usarse en esmeriladoras que cuenten con las protecciones adecuadas.
- No utilizar a mayores rpms que las recomendadas.
- Almacenar en lugares ventilados, preferiblemente en su empaque.
- El rodillo no debe ser empleado para operaciones para los que no fue diseñado.
- No usar sin la manga puesta. V



### Adaptador

Dimensiones	Clave	Precio	Empaque	Caja
3/4" X 4" X 5/8"-11H 19x100x15.9 mm - 11	QAX1399	<b>\$685.90</b>	1	1



# DISCOS LAMINADOS

## Información Técnica

### Construcción de discos laminados

Los discos laminados están compuestos por:

- **Respaldo:** Es el que da el soporte al producto, Se manejan respaldos en 3 materiales: plástico ABS, plástico PA6 y fibra de vidrio.
- **Adhesivo:** Mantiene la unión entre el respaldo y el producto de lija/fibra.
- **Lamelas:** Son las que realizan la acción mecánica de la abrasión sobre la pieza de trabajo. El material de las mismas depende del acabado o remoción que se desea obtener. Se fabrican de cualquier tipo de combinación de lija o fibra dependiendo la necesidad del usuario.



### Respaldos

Los respaldos de los discos laminados pueden ser de Plástico Recortable o Fibra de Vidrio:

#### Plástico

- El recorte del respaldo de plástico ABS es mucho más seguro a comparación del respaldo de fibra de vidrio.
- Al realizar el recorte del respaldo se puede aprovechar mejor la lija.
- No se generan polvos dañinos al tracto respiratorio y a la piel.
- Los discos fabricados con este material son "flexibles" por lo cual se aumenta el rendimiento de la lija y se obtiene un mejor acabado.

#### Fibra de Vidrio:

- Los discos con respaldos de fibra de vidrio no se deben recortar ya que el disco se puede fragmentar al separar las capas de fibra de vidrio.
- Las partículas de fibra de vidrio que se desprenden pueden tener un tamaño que les permita pasar a través del tracto respiratorio o incrustarse en la piel o en los ojos como diminutas astillas, causando irritación o enfermedades pulmonares.

### Tipos

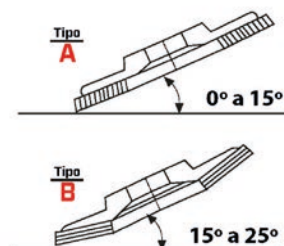



Tipo	Ø	Barreno	Grano	Máx. RPM	Clave	Precio	Empaque	Caja
A	4-1/2"	7/8"	40	13300	• QAX2251	\$121.20	1	5
	115 mm	22.23 mm	60	13300	• QAX2252	\$121.20	1	5
	7"	7/8"	40	8500	• QAX2253	\$92.60	1	5
	180 mm	22.23 mm	60	8500	• QAX2254	\$92.60	1	5

### Características

- Con respaldo de plástico ABS, fácilmente recortable.
- Fabricado con grano cerámico y zirconio.

### Beneficios

- Alto rendimiento
- Disminuye la generación de calor.
- Se requiere menor esfuerzo para la remoción del material que se trabaja.



### Zirconio + Cerámico



Tipo	Ø	Barreno	Grano	Máx. RPM	Clave	Precio	Empaque	Caja
A	4-1/2"	5/8" -11	40	13300	QAX2364	\$134.00	1	5
			60	13300	• QAX2365	\$116.10	1	5
			80	13300	• QAX2366	\$116.10	1	5
	115 mm	15.88 mm -11	40	8500	• QAX2384	\$215.10	1	5
			60	8500	• QAX2385	\$215.10	1	5
			80	8500	• QAX2386	\$215.10	1	5

### Características

- Respaldo de plástico recortable.
- Con rosca plástica integrada.
- Fabricados con lija de zirconio premium de alto rendimiento.

### Beneficios

- Ahorro de tiempo gracias a su rosca de plástico integrada que permite un montaje más rápido.
- Excelente para aplicaciones severas.
- Alto rendimiento



### MAGMA



Tipo	Ø	Barreno	Grano	Máx. RPM	Clave	Precio	Empaque	Caja		
A	4-1/2"	5/8" -11	36	13300	QAX1746	\$120.00	1	5		
			40	13300	QAX2980	\$120.00	1	5		
			60	13300	QAX2981	\$120.00	1	5		
			80	13300	QAX2982	\$120.00	1	5		
			120	13300	QAX1752	\$120.00	1	5		
			40	13300	QAX2984	\$120.00	1	5		
	115 mm	15.88 mm -11	36	13300	QAX1747	\$96.40	1	5		
			60	13300	QAX2985	\$96.20	1	5		
			80	13300	• QAX2986	\$40.90	1	5		
			36	13300	QAX1745	\$117.70	1	5		
			40	13300	QAX2988	\$120.00	1	5		
			60	13300	QAX2989	\$120.00	1	5		
4-1/2"	7/8"	22.23 mm	80	13300	QAX2990	\$120.00	1	5		
			120	13300	QAX1751	\$120.00	1	5		
			7"	5/8" -11	36	8500	QAX1767	\$266.30	1	5
			40		8500	QAX1768	\$194.80	1	5	
			60		8500	QAX1769	\$266.30	1	5	
			80		8500	QAX1770	\$266.30	1	5	
			180 mm	15.88 mm -11	120	8500	QAX1771	\$206.50	1	5
					36	8500	QAX2987	\$266.30	1	5
					40	8500	QAX2995	\$266.30	1	5
					60	8500	QAX2996	\$266.30	1	5
					80	8500	QAX2997	\$266.30	1	5
					120	8500	QAX1753	\$266.30	1	5

### Características

- Respaldo de plástico ABS fácilmente recortable.
- Rosca metálica integrada para un montaje rápido y seguro, no requiere llave ni adaptador para montarlo en la máquina.

### Beneficios

- Súper rendimiento y máxima remoción de acero al carbón, acero inoxidable y soldadura.
- Disco laminado que no desperdicia lija.



### SUPERLAM®



Claves con barreno de 7/8" están avalados por osa





**SUPERLAM®**  
Aluminio



Tipo	Ø	Barreno	Grano	Máx. RPM	Clave	Precio	Empaque	Caja
A	4-1/2" 115 mm	7/8" 22.23 mm	40	13300	QAX2706	\$137.90	1	5
			60	13300	QAX2707	\$157.20	1	5

**Características**

- Respaldo de plástico recortable.
- Lija con recubrimiento antitapado.

**Beneficios**

- Especiales para desbaste de aluminio y metales no ferrosos.
- No se tapan.
- Máximo rendimiento.



**POWER Jet**



Tipo	Ø	Barreno	Grano	Máx. RPM	Clave	Precio	Empaque	Caja
A	4-1/2" 115 mm	5/8" -11 15.88 mm -11	60	13300	QAX2953	\$134.50	1	5
			80	13300	QAX2954	\$134.50	1	5
			120	13300	QAX2955	\$134.50	1	5
			180	13300	QAX2956	\$134.50	1	5
			320	13300	QAX2959	\$127.60	1	5

**Características**

- Rosca integrada para un montaje rápido y seguro, no requiere llave ni adaptador para montarlo en la máquina.
- Fabricados con zirconio o los granos 60-80-120-180.
- El grano 320 está fabricado con óxido de aluminio

**Beneficios**

- El diseño único del disco disminuye la temperatura en la zona de esmerilado hasta un 30% dependiendo del tamaño de grano que se use y de la potencia de la máquina, comparado con cualquier disco laminado.



**GREENING®**  
Disco Ecológico



Tipo	Ø	Barreno	Grano	Máx. RPM	Clave	Precio	Empaque	Caja
A	4-1/2" 115 mm	7/8" 22.23 mm	36	13300	QAX2680	\$79.50	1	10
			40	13300	QAX2681	\$79.50	1	10
			60	13300	QAX2682	\$79.50	1	10
			80	13300	QAX2684	\$79.50	1	10
			120	13300	QAX2685	\$79.50	1	10
			36	8500	QAX2689	\$171.90	1	10
	7" 780 mm	7/8" 22.23 mm	40	8500	QAX2690	\$171.90	1	10
			60	8500	QAX2692	\$171.90	1	10
			80	8500	QAX2693	\$171.90	1	10
			120	8500	QAX2694	\$171.90	1	10

**Características**

- Fabricados especialmente para reducir emisiones, energía y huella de carbono.
- Homeado a baja temperatura para reducir gasto energético.
- Respaldo de plástico y lija 100% algodón.
- Color verde.
- Respaldo y lija biodegradable.
- Especificación TZe

**Beneficios**

- Comparado con un disco convencional, en su fabricación se reduce:
  - 26.4% las emisiones de CO2
  - 17.5% la huella de carbono.
  - 13% el consumo de energía.



Tipo	Ø	Barreno	Grano	Máx. RPM	Clave	Precio	Empaque	Caja
A	4-1/2" 115 mm	7/8" 22.23 mm	40	13300	QAX2216	\$56.80	1	5
			60	13300	QAX2217	\$56.80	1	5
			80	13300	QAX2218	\$56.80	1	5
			120	13300	QAX2219	\$71.00	1	5
			40	10000	QAX2266	\$110.10	1	5
A	6" 150 mm	7/8" 22.23 mm	80	10000	QAX2268	\$110.10	1	5
			40	8500	QAX2230	\$117.50	1	5
			60	8500	QAX2231	\$117.50	1	5
A	7" 180 mm	7/8" 22.23 mm	80	8500	QAX2232	\$117.50	1	5



### Características

- Discos de zirconio.
- Respaldo de plástico ABS fácilmente recortable.
- Bajo precio.

### Beneficios

- Desbaste rápido.
- Excelente acabado.



Tipo	Ø	Barreno	Grano	Máx. RPM	Clave	Precio	Empaque	Caja
B	4-1/2" 115 mm	7/8" 22.23 mm	40	13300	QAX1901	\$113.70	1	5
			60	13300	QAX1902	\$113.70	1	5
			80	13300	QAX1903	\$113.70	1	5
			40	8500	QAX1904	\$225.00	1	5
			60	8500	QAX1906	\$250.10	1	5
B	7" 180 mm	7/8" 22.23 mm	80	8500	QAX1908	\$250.10	1	5



### Características

- Alto rendimiento.
- Se recomienda su uso en máquinas de alta potencia.
- Grano cerámico.

### Beneficios

- Desbaste rápido y sin quemaduras.
- Alto rendimiento.

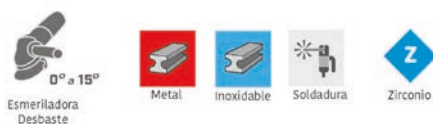

Tipo	Ø	Barreno	Grano	Máx. RPM	Clave	Precio	Empaque	Caja
A	4-1/2" 115 mm	7/8" 22.23 mm	40	13300	QAX2438	\$95.60	1	5
			60	13300	QAX2439	\$110.40	1	5
			80	13300	QAX2440	\$110.40	1	5
			40	8500	QAX2453	\$113.60	1	5
			60	8500	QAX2454	\$138.50	1	5
A	7" 180 mm	7/8" 22.23 mm	80	8500	QAX2455	\$138.50	1	5

## KREATOR



### Características

- Fabricados con lija de alto desempeño.
- Respaldo 100% algodón.

### Beneficios

- Desbaste rápido.
- No quema la superficie de trabajo.



EASY-CUT®



Tipo	Ø	Barreno	Grano	Máx. RPM	Clave	Precio	Empaque	Caja
A	4-1/2"	7/8"	120	13300	QAX2695	\$83.90	1	5
	115 mm	22.23 mm						
	7"	7/8"	120	8500	QAX2708	\$170.30	1	5
	180 mm	22.23 mm						

Tipo	Ø	Barreno	Grano	Máx. RPM	Clave	Precio	Empaque	Caja
B	4-1/2"	7/8"	40	13300	QAX2716	\$88.10	1	5
	115 mm	22.23 mm	60	13300	QAX2717	\$88.10	1	5
			80	13300	QAX2718	\$88.10	1	5
	7"	7/8"	40	8500	QAX2730	\$182.30	1	5
	180 mm	22.23 mm	60	8500	QAX2731	\$182.30	1	5
			80	8500	QAX2732	\$182.30	1	5

**Características**

\* Fabricados con lija con respaldo de algodón de alta resistencia.

**Beneficios**

\* La mejor opción cuando el precio es el factor más importante.  
\* Excelente relación precio - rendimiento.



TENAZIT. Larga Duración



Tipo	Ø	Barreno	Grano	Máx. RPM	Clave	Precio	Empaque	Caja
B	4-1/2"	7/8"	36	13300	QAX715	\$110.50	1	5
	115 mm	22.23 mm	40	13300	QAX712	\$125.90	1	5
			60	13300	QAX717	\$125.90	1	5
			80	13300	QAX723	\$125.90	1	5
	7"	7/8"	36	8500	QAX716	\$245.10	1	5
	180 mm	22.23 mm	40	8500	QAX714	\$217.60	1	5
			60	8500	QAX721	\$279.40	1	5
			80	8500	QAX724	\$279.40	1	5

**Características**

\* Fabricados con zirconio sobre respaldo de algodón.

**Beneficios**

\* Desbastan más rápido.  
\* No queman la pieza de trabajo.



TENAZIT.



Tipo	Ø	Barreno	Grano	Máx. RPM	Clave	Precio	Empaque	Caja
B	4-1/2"	7/8"	40	13300	QAX1716	\$113.30	1	5
	115 mm	22.23 mm	60	13300	QAX1717	\$113.30	1	5
			80	13300	QAX1718	\$113.30	1	5
			120	13300	QAX1719	\$113.30	1	5
	7"	7/8"	40	8500	QAX1730	\$251.40	1	5
	180 mm	22.23 mm	60	8500	QAX1731	\$251.40	1	5
			80	8500	QAX1732	\$251.40	1	5
			120	8500	QAX1733	\$251.40	1	5

**Características**

\* Fabricados con zirconio sobre respaldo de poli-algodón.

**Beneficios**

\* Alto rendimiento y excelentes acabados.  
No se desgranar.  
Ideales para acero inoxidable, aceros duros y soldadura.



Tipo	Ø	Barreno	Grano	Máx. RPM	Clave	Precio	Empaque	Caja
A	4-1/2"	7/8"	60	13300	QAX2900	\$359.00	1	10
	115 mm	22.23 mm	80	13300	QAX2901	\$359.00	1	10

### Características

- Diseño exclusivo de lamelas en forma curva.
- Fabricado con lija de grano cerámico.
- Ajuste óptimo del disco a la geometría de la pieza.

### Beneficios

- Excelentes acabados en metal.
- Ideales para superficies curvas o de difícil acceso.
- Garantiza un trabajo rápido y con menor esfuerzo.
- No contamina el acero inoxidable.
- No mancha la pieza de trabajo.
- Pulido de alta calidad incluso a bajas presiones.
- Mejor efecto de pulido en áreas de difícil acceso.



Tipo	Ø	Barreno	Grano	Máx. RPM	Clave	Precio	Empaque	Caja
B	4-1/2"	7/8"	60	13300	QAX1762	\$250.60	1	10
	115 mm	22.23 mm						

### Características

- Fabricado con zirconio especial de alta tenacidad.
- Diseño exclusivo con ranuras.
- Fabricado con material antitapado.

### Beneficios

- Su diseño innovador permite al operador ver el área de trabajo.
- No se tapa y no quema la pieza.
- Desbasta muy rápido.
- Larga duración.



Tipo	Ø	Barreno	Grano	Fibra	Máx. RPM	Clave	Precio	Empaque	Caja
B	4-1/2"	7/8"	40	Café Grueso	13300	QAX2977	\$310.90	1	5
			80	Marrón Mediano	13300	QAX2978	\$299.20	1	5
			120	Azul Muy Fino	13300	QAX2979	\$299.20	1	5

### Características

- Discos laminados combinados con fibra y lija de zirconio.

### Beneficios

- Para desbaste y acabado de superficies delicadas en un solo paso.
- Disminuye el riesgo de daño a la pieza de trabajo.

## TENAZIT® Fibra con Lija





## Carburo de Silicio/ TCX



Tipo	Ø	Barreno	Grano	Máx. RPM	Clave	Precio	Empaque	Caja
 B	4-1/2"	7/8"	36	13300	QAX2710	\$116.20	1	5
	115 mm	22.23 mm	60	13300	QAX2711	\$116.20	1	5
			120	13300	QAX2712	\$116.20	1	5
	7"	7/8"	36	8500	QAX2713	\$249.30	1	5
	780 mm	22.23 mm	60	8500	QAX2714	\$249.30	1	5

### Características

- Fabricados con lija de carburo de silicio.
- Son más ligeros que las copas abrasivas.

### Beneficios

- Excelentes para el desbaste y pulido de piedra y concreto.
- No se tapan y dejan buen acabado.
- Ideales para el trabajo de mármol.
- Operación segura y silenciosa.
- Menor desgaste de las máquinas.



# FIBRODISCOS



Esmeriladora  
Desbaste



Inoxidable



No Ferrosos



Aluminio



Superaleaciones



Cerámico



**ACTROX**  
Cerámico



Ø	Barreno	Grano	Máx. RPM	Clave	Precio	Empaque	Caja
4-1/2" 115 mm	7/8" 22.23 mm	36	13300	QAX46605	<b>\$81.20</b>	1	50
7" 180 mm	7/8" 22.23 mm	36	8500	QAX46607	<b>\$180.60</b>	1	50

## Características

- Fabricado con tecnología Alemana y un grano cerámico piramidal alineado de 3era generación.
- AFB90 con recubrimiento de estearato Top Size.

## Beneficios

- Permiten lograr un rendimiento máximo en el menor tiempo posible.
- El recubrimiento Top Size incrementa la capacidad de arranque del grano abrasivo a una baja temperatura.
- Altísimas tasas de remoción

## Tecnología de grano

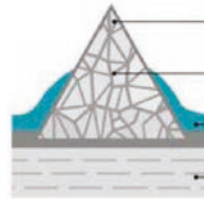

- Grano cerámico de geometría constante.
- El grano abrasivo siempre tiene expuestos filos de corte que garantizan altas tasas de remoción.
- Insuperable rendimiento gracias a su recubrimiento.
- Soporte de fibra vulcanizada que cubre los más altos estándares de resistencia.



Esmeriladora  
Desbaste



Metal



No Ferrosos



Aluminio



No Aleados



Cerámico

Ø	Barreno	Grano	Máx. RPM	Clave	Precio	Empaque	Caja
4-1/2" 115 mm	7/8" 22.23 mm	36	13300	QAX46608	<b>\$73.20</b>	1	50
7" 180 mm	7/8" 22.23 mm	36	8500	QAX46610	<b>\$162.50</b>	1	50

## Características

- Fabricado con tecnología Alemana y un grano cerámico piramidal alineado de 3era generación.
- AFB90 con recubrimiento de estearato Top Size.

## Beneficios

- Permiten lograr un rendimiento máximo en el menor tiempo posible.
- El recubrimiento Top Size incrementa la capacidad de arranque del grano abrasivo a una baja temperatura.
- Altísimas tasas de remoción





Ø	Barreno	Grano	Máx. RPM	Clave	Precio	Empaque	Caja
4-1/2"	7/8"	24	13300	QAX43159	\$76.90	1	50
115 mm	22.23 mm	36	13300	QAX43160	\$67.90	1	50
7"	7/8"	24	8500	QAX43161	\$170.70	1	50
180 mm	22.23 mm	36	8500	QAX43162	\$151.70	1	50

**Tecnología de grano**



**Ceramic Plus**  
Recubrimiento Top Size  
Cerámico



**Características**

- Fabricados con grano cerámico compacto de alto rendimiento.
- Barreno en cruz.

**Beneficios**

- Cuenta con un sistema de corte en frío, lo que permite un trabajo agresivo.
- El grano compacto posee propiedades de autoafilado garantizando una remoción pareja y constante durante la vida útil del producto.

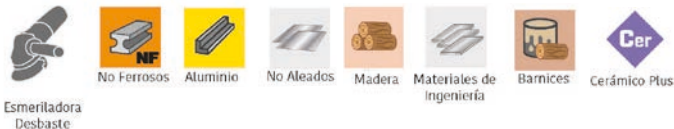

Ø	Barreno	Grano	Máx. RPM	Clave	Precio	Empaque	Caja
4-1/2"	7/8"	24	13300	QAX43163	\$61.00	1	50
115 mm	22.23 mm	36	13300	QAX43164	\$54.40	1	50
		60	13300	QAX43165	\$36.20	1	50
		80	13300	QAX43166	\$33.00	1	50
7"	7/8"	24	8500	QAX43167	\$135.20	1	50
		36	8500	QAX43168	\$120.80	1	50
		60	8500	QAX43169	\$80.50	1	50
180 mm	22.23 mm	80	8500	QAX43170	\$73.30	1	50

**Tecnología de grano**

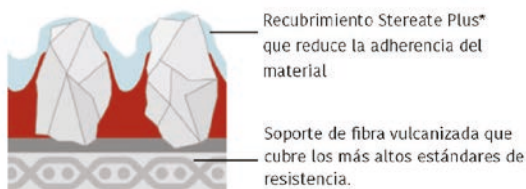

**Ceramic Plus**  
Recubrimiento Stearate Plus  
Cerámico



**Características**

- Fabricados con óxido de aluminio cerámico.
- Con recubrimiento antitapado.
- Barreno en cruz.
- Ideal para aluminio y metales suaves.

**Beneficios**

- El grano compacto posee propiedades de autoafilado garantizando una remoción pareja y constante durante la vida útil del producto.
- El recubrimiento mejora la vida del producto y reduce el número de cambios de herramienta.
- Se reduce la adherencia de los materiales al grano abrasivo.



Esmeriladora  
Desbaste



Metal



Inoxidable



Cerámico  
Plus

Ø	Barreno	Grano	Máx. RPM	Clave	Precio	Empaque	Caja
4-1/2"	5/8" - 11	36	13300	QAX1987	\$82.80	1	5
115 mm	75.9 mm - 77	50	13300	QAX1989	\$101.50	1	5

### ACTIROX\* Grano cerámico

Ø	Barreno	Grano	Máx. RPM	Clave	Precio	Empaque	Caja
4-1/2"	5/8" - 11	36	13300	QAX1990	\$129.70	1	5
115 mm	75.9 mm - 77						

### TURBO® Jet Cerámico Plus



Hecho  
en  
Alemania

#### Características

- Fabricado con grano cerámico de última generación.
- Estructura cerrada
- Respaldo de plástico recortable con rosca.

#### Beneficios

- Excepcional rendimiento en desbaste y pulido de acero inoxidable, al carbón y aleaciones especiales.
- No se desperdicia lija.
- Montaje rápido en la máquina.



Esmeriladora  
Desbaste



Metal



Inoxidable



Soldadura



Cerámico  
Plus

Ø	Barreno	Grano	Máx. RPM	Clave	Precio	Empaque	Caja
4-1/2"	7/8"	36	13300	QAX1631	\$49.50	1	25
		60	13300	QAX1632	\$46.60	1	25
		80	13300	QAX1633	\$42.60	1	25
7"	7/8"	36	8500	QAX1634	\$106.10	1	25
		80	8500	QAX1636	\$97.20	1	25
180 mm	22.23 mm						

#### Características

- Fabricados con grano cerámico de alta remoción.
- Tiene un recubrimiento especial que reduce hasta un 20% el calor que se genera durante el esmerilado.

#### Beneficios

- Excelente desempeño en acero inoxidable.
- Rinden más, dejan mejores acabados y trabajan más rápido que los discos de AIO y zirconio.
- Muy buena opción para desbastar aceros endurecidos o soldadura muy dura.

### Xtreme POWER Cerámico Plus



Esmeriladora  
Desbaste



Metal



Inoxidable



Soldadura



Zirconio

Ø	Barreno	Grano	Máx. RPM	Clave	Precio	Empaque	Caja
7"	7/8"	24	8500	QAX1673	\$50.20	1	25
		36	8500	QAX1674	\$50.40	1	25
		50	8500	QAX1675	\$46.40	1	25
		80	8500	QAX1676	\$39.40	1	25
180 mm	22.23 mm						

#### Características

- Fabricados con zirconio.
- Estructura cerrada.
- Respaldo de fibra vulcanizada más grueso.

#### Beneficios

- Excepcional rendimiento en desbaste y pulido de acero inoxidable, al carbón y aleaciones especiales.
- No se hacen "taco".

### TENAZIT Premium® Zirconio / Z







**TENAZIT Premium**  
Óxido de Aluminio

Ø	Barreno	Grano	Máx. RPM	Clave	Precio	Empaque	Caja
4-1/2" 115 mm	7/8" 22.23 mm	24	13300	QAX941	\$26.30	1	25
		36	13300	QAX931	\$21.40	1	25
		50	13300	QAX932	\$21.10	1	25
		80	13300	QAX933	\$20.00	1	25
5" 125 mm	7/8" 22.23 VVmm	36	11900	QAX936	\$24.70	1	25
		50	11900	QAX937	\$23.60	1	25
		80	11900	QAX938	\$22.30	1	25



**Características**

- Fabricados con grano PREMIUM.
- Estructura cerrada.
- Respaldo especial de fibra vulcanizada.

**Beneficios**

- Alto rendimiento en desbaste de soldadura de acero al carbón.
- Buen desempeño en acero inoxidable. No se hacen "taco".



**TENAZIT**  
Óxido de Aluminio

Ø	Barreno	Grano	Máx. RPM	Clave	Precio	Empaque	Caja
7" 180 mm	7/8" 22.23 mm	24	8500	QAX702	\$36.70	1	25
		36	8500	QAX703	\$36.30	1	25
		50	8500	QAX704	\$36.20	1	25
		80	8500	QAX705	\$33.90	1	25
		100	8500	QAX706	\$33.80	1	25
		120	8500	QAX707	\$33.70	1	25



**Características**

- Fabricados con grano PREMIUM.
- Estructura cerrada.
- Disponibles en empaque blíster para autoservicio.

**Beneficios**

- Buen desempeño en desbaste y pulido de acero, fibra de vidrio, plástico y metales no ferrosos.
- No se hacen "taco".
- Facilidad de venta en empaques de autoservicio.



**EASY-CUT**  
Óxido de Aluminio

Ø	Barreno	Grano	Máx. RPM	Clave	Precio	Empaque	Caja
4-1/2" 115 mm	7/8" 22.23 mm	24	13300	QAX1376	\$13.00	1	25
		36	13300	QAX1377	\$12.10	1	25
		50	13300	QAX1378	\$11.30	1	25
		80	13300	QAX1379	\$10.70	1	25
		100	13300	QAX1405	\$10.70	1	25
		120	13300	QAX1406	\$10.70	1	25
5" 125 mm	7/8" 22.23 mm	24	12250	QAX1380	\$15.10	1	25
		36	12250	QAX1381	\$14.00	1	25
		50	12250	QAX1382	\$12.90	1	25
		80	12250	QAX1383	\$12.20	1	25
		24	8500	QAX1384	\$26.40	1	25
7" 180 mm	7/8" 22.23 mm	36	8500	QAX1385	\$24.40	1	25
		50	8500	QAX1401	\$22.70	1	25
		80	8500	QAX1402	\$21.40	1	25
		100	8500	QAX1403	\$21.20	1	25
		120	8500	QAX1404	\$20.50	1	25



**Características**

- Con respaldo de fibra vulcanizada.

**Beneficios**

- Desbaste rápido y eficiente de metal.
- Excelente relación precio- rendimiento.



### Tipo R

Tipo	Ø	Grano	Máx. RPM	Clave	Precio	Empaque	Caja
Ⓢ R	3" 76 mm	80	20000	QAX1188	\$53.10	1	50

#### Características

- Respaldo rígido.
- Fabricados con recubrimiento anti-tapado.
- Grano zirconio, alto rendimiento.

#### Beneficios

- Alto rendimiento en desbaste de aceros inoxidables y aleados.
- No queman la pieza de trabajo.
- Rinden entre 5 y 10 veces más que los discos con respaldo de tela de algodón.

**TENAZIT Premium®** Zirconio Verde  
TUZ2Y

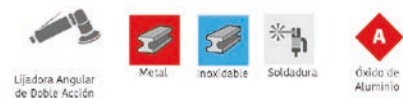

### Tipo R

Tipo	Ø	Grano	Máx. RPM	Clave	Precio	Empaque	Caja
Ⓢ R	2" 51 mm	36	25000	QAX606	\$12.90	1	50
		60	25000	QAX607	\$12.00	1	50
Ⓢ R	3" 76 mm	80	25000	QAX608	\$11.50	1	50
		36	20000	QAX619	\$23.40	1	25
		60	20000	QAX620	\$21.20	1	25
		80	20000	QAX621	\$20.00	1	25

#### Características

- Fabricados con óxido de aluminio premium.

#### Beneficios

- Muy versátiles para desbastar metal, inoxidable y plástico.
- Excelente rendimiento.

**TENAZIT.**  
Óxido de Aluminio - TUAX / Respaldo algodón

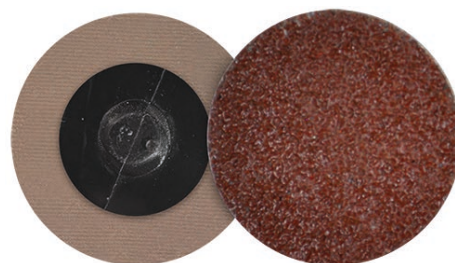

# DISCOS DE LIJA AUTOADHERIBLES



Lijadora Rotoorbital



Metal



Pintura



Madera



Laca



Óxido de Aluminio

## Autoservicio [paquetes 5 piezas]

**ULTRAGRIP®** con 8 orificios

Ø	Grano	Clave	Precio	Empaque	Caja
5" 125 mm	60	QAX2256	\$106.00	1	10
	80	QAX2257	\$104.80	1	10
	120	QAX2258	\$102.80	1	10



## Características

- Estructura abierta.
- Fabricados con óxido de aluminio Premium.
- Tratamiento antiestático para evitar el embotamiento.
- Respaldo de papel "F".

## Beneficios

- Alto rendimiento en el lijado de superficies de madera, pinturas y superficies metálicas.
- No se tapan.



Lijadora Rotoorbital



Plástico



Barniz



Pintura



Macera



Óxido de Aluminio

**ULTRAGRIP®**

Ø	Grano	Clave	Precio	Empaque	Caja
5" 125 mm	40	QAX1720	\$15.90	1	25
	60	QAX1721	\$14.70	1	50
	80	QAX1722	\$13.70	1	50
	100	QAX1913	\$12.90	1	50
	120	QAX1723	\$12.50	1	50
	150	QAX1724	\$12.30	1	50
	180	QAX1725	\$12.00	1	50
	220	QAX1726	\$12.00	1	50
	240	QAX1736	\$12.00	1	50
	320	QAX1727	\$12.00	1	50
	400	QAX1728	\$12.10	1	50
	600	QAX1737	\$15.60	1	50
	800	QAX1738	\$15.60	1	50
	6" 152 mm	40	QAX1748	\$23.00	1
60		QAX1749	\$21.00	1	50
80		QAX1750	\$19.20	1	50
100		QAX1917	\$18.00	1	50
120		QAX1772	\$17.40	1	50
150		QAX1773	\$17.10	1	50
180		QAX1774	\$16.80	1	50
220		QAX1775	\$16.80	1	50
240		QAX1777	\$16.80	1	50
320		QAX1776	\$16.80	1	50
400	QAX1791	\$17.00	1	50	
600	QAX1778	\$22.50	1	50	
800	QAX1779	\$22.50	1	50	

## Características

- Fabricados con óxido de aluminio Premium.
- Respaldo de papel "C" de alta resistencia.

## Beneficios

- Excelentes para el lijado de madera, pintura, selladores y plástico.
- No se tapan.
- Flexibles, dejan muy buenos acabados.

**Gold**  
Uso General



## Autoservicio [paquetes 5 piezas]

**ULTRAGRIP®** con 8 orificios

Ø	Grano	Clave	Precio	Empaque	Caja
5" 125 mm	80	QAX1556	\$93.80	1	10
	120	QAX1557	\$86.20	1	10
	150	QAX1558	\$84.90	1	10
	220	QAX1560	\$83.60	1	10



**TOLEDO®**



### ULTRAGRIP®

Ø	Grano	Clave	Precio	Empaque	Caja
6" 152 mm	36	QAX2028	\$31.90	1	25
	60	QAX2030	\$26.70	1	50
	80	QAX2032	\$23.80	1	50
	100	QAX2031	\$23.40	1	50
	120	QAX2033	\$22.80	1	50
	150	QAX2034	\$21.80	1	50
	180	QAX2035	\$21.80	1	50
	220	QAX2036	\$21.80	1	50
	320	QAX2037	\$21.80	1	50
	400	QAX2038	\$21.80	1	50
	600	QAX2054	\$21.80	1	50
	800	QAX2055	\$24.10	1	50
	1000	QAX2056	\$25.60	1	50
	1200	QAX2057	\$25.60	1	25
	1500	QAX2058	\$25.60	1	50
	2000	QAX2059	\$25.60	1	50

[paquetes 5 piezas]

Con sistema de fijación Marca VELCRO®

Ø	Grano	Clave	Precio	Empaque	Caja
6" 152 mm	1000	•QAX2072	\$9.60	1	50
	2000	•QAX2073	\$9.60	1	5
	3000	•QAX2074	\$11.00	1	5

### Características

- Estructura semi-abierta.
- Fabricados con óxido de aluminio cerámico.
- Respaldo de papel film impermeable.

### Beneficios

- Altísimo rendimiento en operaciones de alta producción.
- Excelentes para el lijado de pintura automotriz, pintura, lacas, fibra de vidrio, pastas, plástico y recubrimiento de resina y poliéster.
- Se pueden usar en seco y húmedo.
- No se rompen ni se desgranán.

## MAGMA Automotriz



### Con 15 orificios ULTRAGRIP®

Ø	Grano	Clave	Precio	Empaque	Caja
152 mm	TP 80	QAX4921	\$12.50	1	100
	TP 120	QAX4922	\$10.90	1	100
	TP 150	QAX4923	\$6.10	1	100
	TP 180	QAX4924	\$6.50	1	100
	TP 320	QAX4925	\$6.50	1	100
	TP 400	QAX4926	\$7.00	1	100

### Características

- Fabricados con Óxido de Aluminio Premium.
- Respaldo de papel film.
- Con tratamiento anti-tapado.

### Beneficios

- Un disco equivale a tres discos de papel.
- Acabado muy uniforme gracias al respaldo plano y suave.
- Pueden utilizarse durante todo el proceso de lijado hasta la aplicación del barniz.

## Tri-Pro KOVAX



### Con 15 orificios ULTRAGRIP®

Ø	Grano	Color	Clave	Precio	Empaque	Caja
6" 152 mm	MA 320	Azul	•QAX4901	\$81.00	1	10
	MA 500	Verde	•QAX4903	\$81.00	1	10

### Características

- Discos de diamante con respaldo de látex.
- Lijado de alta agresividad con un rayado uniforme.
- Sistema de sujeción ULTRAGRIP®

### Beneficios

- Con nuevo sistema antitapado de segunda generación que garantiza un trabajo continuo sin taparse.
- Especialmente desarrollado para lijado de cubiertas E-coat y duras, así como para dar un acabado mate.

## Magic Disc KOVAX

Lijado de Primer ED - Alta Dureza-



Medio



Ø	Dureza	Clave	Precio	Empaque	Caja
6"	Neo Duro	QAX4904	\$694.00	1	2
146 mm	Medio	QAX3297	\$417.20	1	2

Neo Duro

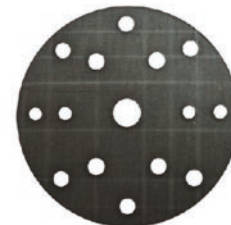

## Discos de Lija Autoadheribles **KOVAX**

*Lijado en Seco*

<i>SuperAssilex</i>						<i>SuperBuflex</i>		
Café	Azul	Amarillo	Lima	Naranja	Rosa	Verde	Azul	Negro
K-220 K-240 K-280	K-320 K-360 K-400 K-500 K-600	K-800	K-1000	K-1200	K-1500	K-2000	K-2500	K-3000

**Características**

- Innovador respaldo de látex.
- Superflexibles.
- Cada grano tiene un color diferente.
- Sistema de sujeción **ULTRAGRIP**

**Beneficios**

- Aptos para cualquier superficie gracias a su gran flexibilidad.
- Acabado sin rayas profundas. No se ve ningún rayado después del pintado.
- Ideal para pinturas base agua y transparente de altos sólidos.
- Se elimina el proceso de secado.
- El tiempo de pulido es 50% o menos, gracias al acabado Super Buflex.

**Discos de 6"**  
15 Perforaciones



Lijadora Rotoorbital



Barniz



Pintura



Plástico



Óxido de Aluminio

*SuperAssilex*

**ULTRAGRIP** con 15 orificios

Ø	Grano	Color	Clave	Precio	Empaque	Caja
152 mm 6"	220	Café Oscuro	QAX3282	\$33.10	1	25
	240	Café	QAX3283	\$33.10	1	25
	280	Café Claro	QAX3284	\$33.10	1	25
	320	Azul Marino	QAX3285	\$29.70	1	25
	360	Oceáno	QAX3286	\$29.70	1	25
	400	Azul Cielo	QAX3287	\$29.70	1	25
	500	Azul Cielo Suave	QAX3288	\$29.70	1	25
	600	Azul Agua	QAX3289	\$29.70	1	25
	800	Amarillo	QAX3290	\$29.70	1	25
	1000	Lima	QAX3291	\$29.70	1	25
	1200	Naranja	QAX3292	\$29.70	1	25
	1500	Rosa	QAX3293	\$29.70	1	25



**BUFLER Buflex** Para el lijado final antes de pulir.

**ULTRAGRIP®** con 15 orificios

Ø	Grano	Color	Clave	Precio	Empaque	Caja
152 mm 6"	2000	Verde	QAX3294	\$43.00	1	25
	2500	Azul	QAX3295	\$43.00	1	25
	3000	Negro	QAX3296	\$43.00	1	25

### Respaldos Exclusivos

**Duro**

**SuperAssilex**



Ø	Clave	Precio	Empaque	Caja
146 mm 6"	QAX3298	\$417.20	1	2

**Medio**

**SuperAssilex**



Ø	Clave	Precio	Empaque	Caja
146 mm 6"	QAX3297	\$417.20	1	2

**Suave**

**BUFLER Buflex**



Ø	Clave	Precio	Empaque	Caja
146 mm 6"	QAX4900	\$417.20	1	2



### Discos de 5" 7 Perforaciones

**SuperAssilex**

**ULTRAGRIP®** con 7 orificios

Ø	Grano	Color	Clave	Precio	Empaque	Caja
125 mm 5"	240	Café	QAX3240	\$35.40	1	25
	320	Azul Marino	QAX3241	\$31.00	1	25
	400	Azul Cielo	QAX3242	\$31.00	1	25
	600	Azul Agua	QAX3261	\$31.00	1	25
	800	Amarillo	QAX3243	\$31.00	1	25
	1200	Naranja	QAX3244	\$31.00	1	25
	1500	Rosa	QAX3245	\$31.00	1	25



**BUFLER Buflex** Para el lijado final antes de pulir.

**ULTRAGRIP®** con 7 orificios

Ø	Grano	Color	Clave	Precio	Empaque	Caja
125 mm 5"	2000	Verde	QAX3246	\$35.50	1	25
	3000	Negro	QAX3247	\$35.50	1	25



### Respaldos Exclusivos



**Duro**  
*SuperAssilex*

Ø	Clave	Precio	Empaque	Caja
122 mm 5"	QAX3249	\$421.30	1	2



**Medio**  
*SuperAssilex*

Ø	Clave	Precio	Empaque	Caja
122 mm 5"	QAX3248	\$463.00	1	2



**Suave** *Buflex*

Ø	Clave	Precio	Empaque	Caja
122 mm 5"	QAX3219	\$421.30	1	2

## Discos de Lija para Remoción de Imperfecciones *Tolecut*

*Lijado en Seco*



Mini Lijadora  
Orbital



Barniz



Pintura



Óxido de  
Aluminio



Ø	Grano	Color	Clave	Precio	Empaque	Caja
34 mm 1-1/4"	1500-2000	Verde	QAX2525	\$10.30	12	600
	2000-2500	Azul	QAX2526	\$10.30	12	600
	3000-4000	Negro	QAX2527	\$10.30	12	600

#### Características

- 3 tipos de granos, de acuerdo a la condición de defectos como polvo, exceso de pintura, etc.
- Con sistema de sujeción PSA (pegamento).

#### Beneficios

- Remoción de polvos, rayaduras y exceso de pintura.
- Se puede trabajar mientras se revisa el acabado
- gracias al lijado en seco.
- Con respaldo film, puede quitar defectos fácilmente y obtener un acabado perfecto.

# RUEDAS FLAP



Ø	Grosor	Barreno	Grano	Máx. RPM	Clave	Precio	Empaque	Caja
6"	1"	1"	60	5800	QAX728	\$732.40	1	1
750 mm	25 mm	25.4 mm	80	5800	QAX745	\$795.20	1	1
			40	5800	QAX725	\$1,147.10	1	1
			50	5800	QAX726	\$1,147.10	1	1
6"	2"	1"	60	5800	QAX727	\$1,147.10	1	1
750 mm	50 mm	25.4 mm	80	5800	QAX729	\$1,276.80	1	1
			120	5800	QAX749	\$1,475.80	1	1
			220	5800	QAX1697	\$1,743.10	1	1

### Características

- Fabricadas con óxido de aluminio Premium.
- Respaldo flexible de algodón.

### Beneficios

- Alto rendimiento en lijado de grandes superficies de metal.
- Excelentes acabados en acero inoxidable.

**TENAZIT Premium®**



Ø	Grosor	Barreno	Grano	Máx. RPM	Clave	Precio	Empaque	Caja
6"	1"	1"	36	5800	QAX2931	\$409.20	1	1
750 mm	25 mm	25.4 mm	60	5800	QAX2934	\$409.20	1	1
			80	5800	QAX2935	\$409.20	1	1
			36	5800	QAX2911	\$695.10	1	1
6"	2"	1"	50	5800	QAX2913	\$695.10	1	1
750 mm	50 mm	25.4 mm	80	5800	QAX2915	\$695.10	1	1

### Características

- Fabricadas con óxido de aluminio.
- Respaldo de tela "X".

### Beneficios

- Excelente opción al mejor precio.
- Buen desempeño en operaciones severas.

**ec+ easy cut PLUS**







TENAZIT Premium®



Ø	Grosor	Barreno	Grano	Máx. RPM	Clave	Precio	Empaque	Caja
1"	1/2"	1/4"	80	30000	QAX902	\$97.00	1	10
25 mm	25 mm	6.4 mm						
1"	1"	1/4"	60	30000	QAX905	\$115.50	1	10
25 mm	25 mm	6.4 mm	80	30000	QAX906	\$115.50	1	10
1-1/2"	3/4"	1/4"	60	30000	QAX871	\$127.60	1	10
38 mm	20 mm	6.4 mm	80	30000	QAX872	\$127.60	1	10
2"	1/2"	1/4"	60	25000	QAX909	\$144.60	1	10
50 mm	13 mm	6.4 mm	80	25000	QAX910	\$129.00	1	10
2"	3/4"	1/4"	60	25000	QAX642	\$145.60	1	10
50 mm	20 mm	6.4 mm	80	25000	QAX644	\$145.60	1	10
2"	1"	1/4"	60	25000	QAX915	\$151.00	1	10
50 mm	25 mm	6.4 mm	80	25000	QAX919	\$151.00	1	10
2"	1-1/2"	1/4"	60	25000	QAX928	\$184.70	1	10
50 mm	38 mm	6.4 mm	80	25000	QAX934	\$180.40	1	10
2-1/2"	1"	1/4"	60	23000	QAX953	\$185.70	1	10
65 mm	25 mm	6.4 mm	80	23000	QAX954	\$185.70	1	10
3"	1"	1/4"	60	20000	QAX927	\$208.10	1	10
75 mm	25 mm	6.4 mm	80	20000	QAX930	\$208.10	1	10

Características

- Fabricadas con lija de óxido de aluminio Premium sobre un respaldo muy flexible especialmente desarrollado para ruedas flap.
- Centro de baquelita.

Beneficios

- Para limpieza y acabado de metales ferrosos y no ferrosos, acero inoxidable, plástico, pintura y madera.
- Alto rendimiento en rebabeo, excelente flexibilidad y acabados.
- No rayan la pieza de trabajo.



TENAZIT Premium®  
Mini Ruedas Flap



Ø	Grosor	Barreno	Grano	Máx. RPM	Clave	Precio	Empaque	Caja
3/8"	3/8"	1/8"	80	40000	QAX1608	\$123.10	1	10
10 mm	10 mm	3.2 mm						

Características

- Fabricadas con lija de óxido de aluminio.

Beneficios

- Buen desempeño en lijado, rebabeo y acabado de metales.



EASYCUT®  
Con Vástago



Ø	Grosor	Barreno	Grano	Máx. RPM	Clave	Precio	Empaque	Caja
1"	1"	1/4"	40	30000	QAX2610	\$59.00	1	10
			60	30000	QAX2611	\$59.00	1	10
			80	30000	QAX2612	\$59.00	1	10
			120	30000	QAX2613	\$59.00	1	10
2"	1"	1/4"	40	25000	QAX2614	\$93.70	1	10
			60	25000	QAX2615	\$93.70	1	10
			80	25000	QAX2616	\$93.70	1	10
			120	25000	QAX2617	\$93.70	1	10
3"	1"	1/4"	40	20000	QAX2618	\$132.90	1	10
			60	20000	QAX2619	\$132.90	1	10
			80	20000	QAX2621	\$132.90	1	10
			120	20000	QAX2622	\$132.90	1	10
3"	1-1/2"	1/4"	40	20000	QAX2623	\$200.90	1	10
			60	20000	QAX2624	\$200.90	1	10
			80	20000	QAX2625	\$200.90	1	10
			120	20000	QAX2626	\$200.90	1	10

Características

- Fabricadas con lija de óxido de aluminio flexible y resistente.

Beneficios

- Excelente opción de precio con buen rendimiento.
- Buen desempeño en lijado, rebabeo y acabado de metales.



Uso Manual



Carburo de Silicio

### Rollo de Lija Antiderrapante



Dimensiones	Clave	Precio	Empaque	Caja
1" X 197" 25 x 5000 mm	QAX2759	\$159.50	1	1

#### Características

- Pegamento de gran duración.
- Fabricado con grano abrasivo muy resistente.

#### Beneficios

- Larga vida y máxima seguridad para prevenir caídas, resbalones y deslizamientos.



Uso Manual



Metal



Madera



No Ferrosos



Óxido de Aluminio



Pintura



Barniz

#### Características

- Fabricados con óxido de aluminio y tela muy flexible.
- Especial para lijado de tubos y superficies curvas.

#### Beneficios

- Para lijado de tuberías de cobre, soldadura de estaño, pintura, metal y madera.
- La mejor relación precio rendimiento del mercado.

### Plomería



Ancho	Largo	Grano	Clave	Precio	Empaque	Caja
1" 25 mm	50 yardas	120	QAX1263	\$299.50	1	1
1-1/2" 38 mm	50 yardas	100	QAX1251	\$452.60	1	1
1-1/2" 38 mm	50 yardas	120	QAX1265	\$440.30	1	1

#### Autoservicio

Dimensiones	Clave	Precio	Empaque	Caja
1-1/2" X 197" 38 x 5000 mm	QAX1004	\$73.80	1	1



Uso Manual



Metal



Madera



No Ferrosos



Óxido de Aluminio



Pintura



Barniz

### Rollos de Lija

Uso General

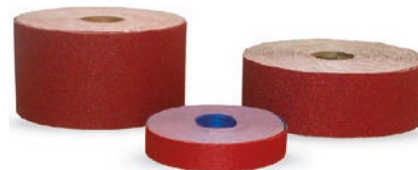

Ancho	Largo	Grano	Clave	Precio	Empaque	Caja
24" 670 mm	50 yardas	50	QAX2450	\$13,266.90	1	1
		60	QAX2460	\$13,266.90	1	1
		80	QAX2480	\$12,795.10	1	1
		100	QAX2400	\$12,014.70	1	1

#### Características

- Fabricados con óxido de aluminio.
- Respaldo de tela "X".

#### Beneficios

- Para lijado de metal y madera.

### Productos de Óxido de Aluminio Piramidal

**Características**

- Fabricados con óxido de aluminio estructurado en forma piramidal.
- Respaldo de lija muy flexible.
- Combinación con fibras abrasivas de gran calidad.

**Beneficios**

- Para lijado de acero al carbón, acero inoxidable, aluminio y latón.
- Muy alto rendimiento.
- Producen excelentes acabados en menos pasos.
- Ideales para fabricación de equipos en la industria farmacéutica y alimenticia.

Disco de Lija con **ULTRAGRIP®**

Dimensiones	Grano	Máx. RPM	Clave	Precio	Empaque	Caja
5" 125 mm	400	10000	QAX2789	<b>\$79.10</b>	1	10
	600	10000	QAX2790	<b>\$79.10</b>	1	10
	1200	10000	QAX2791	<b>\$79.10</b>	1	10
	2000	10000	QAX2792	<b>\$79.10</b>	1	10



# ABRASIVOS NO TEJIDOS

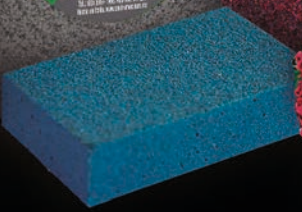

# ACONDICIONAMIENTO DE SUPERFICIES



Lijadora Angular de Doble Acción



Metal



Inoxidable



Soldadura



No Ferrosos

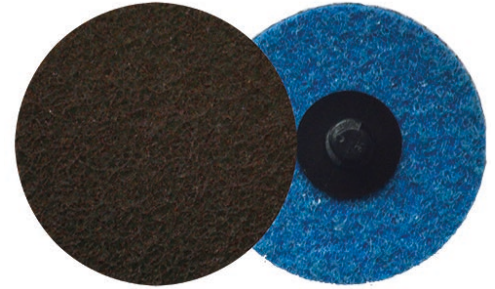

Tipo	Ø	Grano	Color	Máx. RPM	Clave	Precio	Empaque	Caja
R	2" 51 mm	Grueso	Café	23000	QAX623	\$37.80	1	50
		Mediano	Marrón	23000	QAX624	\$37.80	1	50
		Muy Fino	Azul	23000	QAX648	\$36.10	1	50
S	3" 76 mm	Grueso	Café	18000	QAX625	\$71.10	1	25
		Mediano	Marrón	18000	QAX626	\$71.10	1	25
		Muy Fino	Azul	18000	QAX649	\$59.00	1	25

## Características

- Grano grueso, mediano y muy fino.
- Con fibras de nylon, resina, grano cerámico y óxido de aluminio.

## Beneficios

- Para trabajar superficies planas o irregulares de acero al carbón, acero inoxidable y aluminio.
- Extra alto rendimiento.
- Acabados consistentes.



El grano grueso hace pequeños desbastes y elimina ligeras rebabas dejando un excelente acabado.



Esmeriladora Angular 0° a 15°



Metal



Inoxidable

## RPM Óptimas

5800

Ø	Barreno	Grano	Color	Máx. RPM	Clave	Precio	Empaque	Caja
7" 780 mm	7/8" 22.23 mm	Grueso	Café	6700	QAX3205	\$241.70	1	5
		Mediano	Marrón	6700	QAX3206	\$241.70	1	5
		Muy Fino	Azul	6700	QAX3207	\$241.70	1	5

## Características

- Fabricados con fibras abrasivas de alta resistencia.
- Disponibles en 3 tamaños de grano: grueso, mediano y muy fino.

## Beneficios

- Ideales para acondicionar superficies.
- Son seguros y resistentes.
- El acabado obtenido en comparación con un disco de lija es: Café - grueso: 60  
Marrón - mediano: 80 -120  
Azul- muy fino: 180 -240

## Discos Laminados





Ø	Barreno	Grano	Color	Máx. RPM	Clave	Precio	Empaque	Caja
6" 150 mm	1/2" 13 mm	Grueso	Verde	3600	QAX681	\$348.00	1	10
		Medio	Azul	3600	QAX682	\$297.10	1	10
		Muy Fino	Marrón	3600	QAX683	\$127.50	1	10

### Características

- Fabricados con fibra impregnada de resina y óxido de aluminio.
- 3 diferentes tamaños de grano.

### Beneficios

- Ideales para dar acabado uniforme a piezas de aluminio, latón y de acero inoxidable como herrajes y utensilios de cocina.
- Excelente opción para limpiar interiores de tubos, asientos de válvulas automotrices, moldes, cilindros de frenos y vidrio.
- Para dar acabado satinado a láminas y equipos de acero inoxidable y metales no ferrosos.
- Para uniformizar acabados en piezas maquinadas.

### Discos



#### MARRÓN

Para dar acabado final a herrajes, piezas de joyería, herramientas, acero inoxidable, bronce, cobre y latón.

#### AZUL

Para dar acabado y satinar herrajes y herramientas; limpiar acero inoxidable, bronce, cobre y latón.

#### VERDE

Para satinado y limpieza profunda de piezas de acero al carbón, inoxidable, aluminio, cobre, bronce y latón.



Ø	Grosor	Vástago	Grano	Máx. RPM	Clave	Precio	Empaque	Caja
3" 76 mm	2" 50 mm	1/4" 6.4 mm	Medio A/O	7500	•QAX675	\$896.40	1	5
			Fino A/O	7500	•QAX676	\$896.40	1	5
			My Fino SiC	7500	•QAX677	\$943.30	1	5

### Características

- Sin costuras, para no dejar líneas o marcas en el traslape de las superficies pulidas.
- 3 diferentes tamaños de grano.

### Beneficios

- Ideales para pulido y acabado de esquinas y orillas externas.
- Dejan un acabado mate.
- Para todo tipo de metales

### Ruedas sin costura



RUEDAS DE FIBRA PARA SATINADO

Dimensiones	Grano	Máx. RPM	Clave	Precio	Empaque	Caja
4" / 100 x 9.5 mm	Grueso	4000	• QAX1615	\$439.20	1	1
	Medio	4000	• QAX1616	\$489.60	1	1
	Fino	4000	• v	\$484.10	1	1

**Características**

- Fabricadas con fibra y grano abrasivo.
- En 3 tamaños de grano: grueso, mediano y fino.

**Beneficios**

- Satinado de todo tipo de metales ferrosos y no ferrosos.
- Se pueden obtener diferentes satinados acabados decorativos, una rueda para cada necesidad.



Ruedas con vástago

Ø	Grosor	Vástago	Grano	Máx. RPM	Clave	Precio	Empaque	Caja
<b>Fibra</b>								
2" / 50 mm	1" / 25 mm	1/4" / 6.4 mm	Medio	13700	QAX1604	\$305.50	1	10
<b>Combinadas</b>								
2" / 50 mm	1" / 25 mm	1/4" / 6.4 mm	Fino-18	13700	QAX1600	\$345.70	1	10



**Características**

- Fabricadas con óxido de aluminio.
- Ruedas combinadas, tienen lija flexible.

**Beneficios**

- Ideales para trabajar superficies plana o irregulares de metal, aluminio y acero inoxidable.
- Fácil montaje.
- Las ruedas de fibra con lija eliminan pequeñas rebabas y dejan un buen acabado.



Lijadora  
Satinadora



**TENAZIT**  
Premium

Ø	Grosor	Barreno	Tipo	Grano	Máx. RPM	Clave	Precio	Empaque	Caja
4"	4"	5/8"-11	Lija	80	5000	QAX1395	\$1,508.50	1	1
100 mm	100 mm	75.9 mm -11							
4-1/4"	4"	5/8"-11	Fibra	Grueso	5000	QAX1392	\$1,493.50	1	1
110 mm	100 mm	75.9 mm -11	Fibra	Medio	5000	QAX1393	\$1,575.20	1	1
			Fibra	Fino	5000	QAX1394	\$1,626.70	1	1
<b>Combinadas</b>									
4-1/4"	4"	5/8"-11	Fibra	Medio	5000	QAX1391	\$1,763.40	1	1
110 mm	100 mm	75.9 mm -11	c/Lija	80					

**Adaptador** - Para montar claves 1396,1397 y 1400

Clave	RPM Óptimas	Precio	Empaque	Caja
QAX1399	2000	\$685.90	1	10



### Rodillos



#### Características

- Con rosca plástica de 5/8" -11 integrada.
- Fabricados con fibras de nylon de primera calidad.

#### Beneficios

- Fácil montaje en herramientas neumáticas y eléctricas.
- Para operaciones de acabado de acero inoxidable, aluminio, bronce y otras aleaciones.
- Alto rendimiento.



Uso  
Manual



Largo	Ancho	Aplicación	Color	Clave	Precio	Empaque	Caja	
6"	4"	Limpieza Profunda	Negra	QAX609	\$42.20	1	10	
150 mm	100 mm		Grano Grueso	Canela	QAX602	\$61.20	1	10
			Grano Medio	Marrón	QAX601	\$26.30	1	10
9"	6"	Uso General	Verde	QAX600	\$26.30	1	10	
225 mm	150 mm	Uso General	Verde	QAX605	\$17.60	1	10	
		No abrasivo	Blanca	QAX603	\$33.90	1	10	

### Almohadillas de Fibra

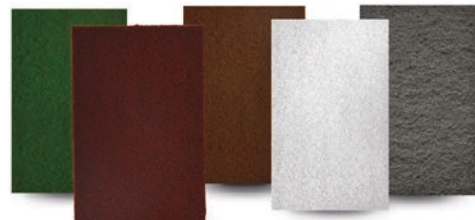

#### Características

- Fibras flexibles y resistentes para el trabajo pesado.
- Lavables.
- En especificación verde, marrón, canela, blanca, gris y negra.

#### Beneficios

- Excelentes para limpieza y acabado manual de metales ferrosos y no ferrosos.
- Alta resistencia y cómodo trabajo manual para la limpieza de metal, acero inoxidable y lijado de madera.
- Para uso industrial o doméstico.
- Clave 668 y 605 opciones de menor precio.

	Madera	Metal / Inox	Plástico	Vidrio	No Ferrosos	Laca/Pintura
Verde		◆		◆		
Marrón	◆	◆		◆	◆	◆
Canela		◆	◆	◆		
Blanca		◆		◆	◆	◆
Gris		◆	◆	◆		◆
Negra	◆	◆		◆	◆	



# UNIX

**Densidad**

2 Acabado Suave Adaptabilidad No Deforma

3 4 5 6 7 8 9 10

Desbaste Ligero/ Limpieza/ Acabado

Desbaste Dura Vida Útil Remoción

**Tipo de Grano**

**A** Óxido de Aluminio

+ Duración + Densidad > Presión Trabajos pesados Ferrosos y No Ferrosos

**S** Carburo de Silicio

+ Dureza > Poder de corte < Presión Trabajos finos Inoxidable y Titanio

**Tamaño de Grano**

**Grueso** (60-80) > Remoción Acabado Burdo

**Medio** (100-150)

**Fino** (180-220) < Remoción Acabado Fino



Lijadora Satinadora Esmeriladora Angular

**RPM Óptimas**  
6000

**Respaldo de plástico ABS**

Tipo	Ø	Grosor	Densidad	Máx. RPM	Clave	Precio	Empaque	Caja
A	4-1/2" 115 mm	7/8" 22.23 mm	5 7	13300 13300	QAX1087 QAX1088	\$877.60 \$1,146.60	1 1	5 5

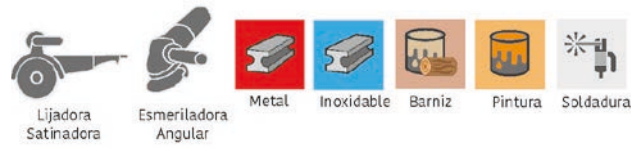

Lijadora Satinadora Esmeriladora Angular

**RPM Óptimas**  
6000

Tipo	Ø	Barreno	Densidad	Abrasivo	Grano	Máx. RPM	Clave	Precio	Empaque	Caja
A	4-1/2" 115 mm	7/8" 22.23 mm	6 3	A S	Medio Fino	10000 10000	QAX651 QAX593	\$801.40 \$683.30	1 1	5 5

**UNIX Discos Tipo A**



**Clave 651:** Pueden reemplazar los fibrodiscos grano 100 y 120. Pueden trabajar piezas de aluminio y acero inoxidable.

**Clave 593:** Producen un acabado brillante en piezas de acero inoxidable. Remoción de óxido, pintura, barniz y pegamento, quitan decoloración de soldadura.

**Características**

- Clave 651: Fabricado con óxido de aluminio grano medio.
- Clave 593: Fabricado con carburo de silicio grano fino.

**Beneficios**

- La mejor opción para el trabajo de rebabeo, limpieza, pulido y acabado de todo tipo de metales con herramientas portátiles.
- Clave 651: Mayor duración.
- Clave 593: Para preparar la superficie antes de pulir.

# LIMPIEZA

## Características

Están hechos con fibras de nylon más grandes y un mayor contenido de resina para producir una estructura firme. La resina permanece flexible, pero las fibras de nylon están rodeadas para mantener su estructura en su lugar. Los granos extra gruesos de carburo de silicio brindan una acción de corte agresiva, pero la friabilidad de los granos evita el uso innecesario y la remoción de metales. El equilibrio de rigidez y flexibilidad permite que los granos afilados penetren y eliminen las capas más externas sin cortar profundamente la superficie sólida.



### Super Limpieza

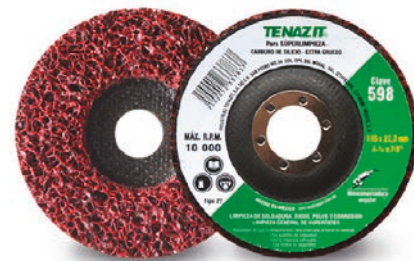

Tipo	Ø	Grosor	Máx. RPM	Clave	Precio	Empaque	Caja
A	4-1/2"	7/8"	10000	QAX598	\$290.30	1	5
	115 mm	22.23 mm					
	7"	7/8"	6000	QAX599	\$598.30	1	5
	180 mm	22.23 mm					

### Características

- Construidos con fibras resistentes y gruesas, así como con granos gruesos de carburo de silicio.
- Estructura abierta.

### Beneficios

- Rápida limpieza y acondicionamiento de superficies, excelentes para remover óxido, pintura, corrosión, barniz y cualquier tipo de contaminante.



### Disco de Superlimpieza Bajo Precio



Tipo	Dimensiones	RPM Óptimas	Máx. RPM	Clave	Precio	Empaque	Caja
27	4-1/2" x 7/8" 115 x 22.23 mm	8,500	10,000	QAX594	\$143.70	1	5

### Características

- Fabricados con fibras resistentes y granos de carburo de silicio.
- Grano extra grueso.

### Beneficios

- Para limpieza de acero, aluminio, cobre, plástico, madera, piedra y concreto.
- Elimina rápidamente soldaduras, óxido, corrosión, incrustaciones, pintura, barniz y cualquier otro contaminante.
- No daña la superficie de la pieza de trabajo.
- Acabado uniforme.



**Discos de 19"**  
Para mantenimiento de pisos



Ø	Aplicación	Color	Máx. RPM	Clave	Precio	Empaque	Caja
19" 483 mm	Pulido	Beige	1500	QAX2427	\$273.50	1	5
	Súper Pulido	Blanco	1500	QAX2428	\$273.50	1	5
	Brillo	Rojo	1500	QAX2429	\$273.50	1	5
	Limpieza para pulido	Verde	1500	QAX2430	\$273.50	1	5
	Súper Limpieza	Negro	1500	QAX2431	\$273.50	1	5

**Características**

- Fabricados con fibras de nylon de alta resistencia y resinas especiales.

**Beneficios**

- Son ligeros y fáciles de trabajar.
- No hacen vibrar las máquinas.
- Absorben poca agua, evitando escurrimientos excesivos.
- Excelente relación precio-rendimiento.

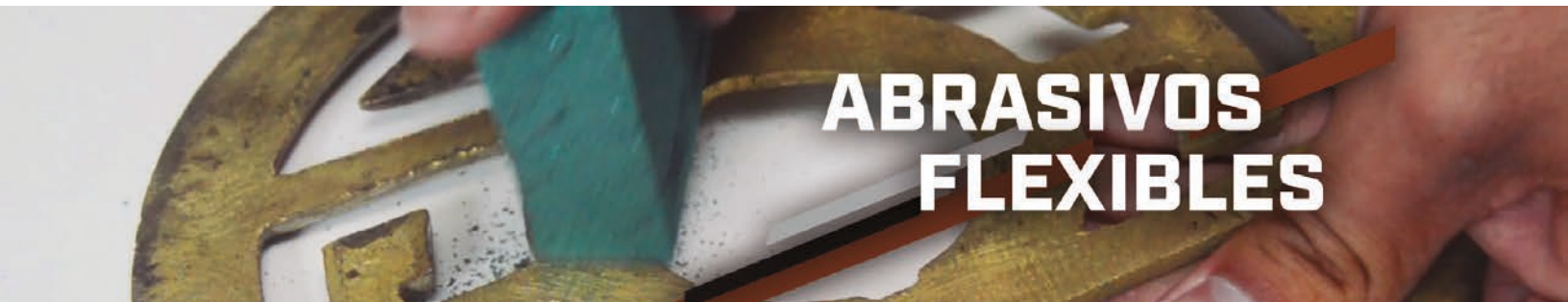

Forma	Tipo	Dimensiones	Máx. RPM	Clave	Precio	Empaque	Caja
	MY	5/8" x 1" X 1/4" 76x25x6.4mm	29000	QAX2309	\$76.10	1	20
	MY	1" X 1" X 1/4" 25x25x6.4mm	19000	QAX2310	\$97.00	1	10
	MY	1" X 1-1/4" X 1/4" 25x 32 x 6.4 mm	19000	QAX2311	\$123.40	1	10
	MPB	1-3/16" X 1/4" X 1/4" 30x6x6.4mm	15000	QAX2312	\$65.80	1	10
	MPB	1-3/16" X 3/8" X 1/4" 30 x 70 x 6.4 mm	12000	QAX2313	\$88.20	1	10
	MTZ	5/8" X 1" X 1/4" 76 x 25 x 6.4 mm	29000	QAX2315	\$76.10	1	20
	MTZ	1" X 1-1/4" X 1/4" 25 x 32 x 6.4 mm	19000	QAX2316	\$123.40	1	10
	MY	1/4" X 1/2" X 1/8" 6x13x3.2mm	75000	QAX2317	\$28.00	1	100
	MY	1/2" X 3/4" X 1/8" 13 x 20 x 3.2 mm	37000	QAX2318	\$42.00	1	50

**Características**

- Fabricadas con liga de hule.

**Beneficios**

- Para rebabeo y acabado de metal.
- Se adapta a la superficie de trabajo.
- En algunas operaciones sustituyen a las ruedas flap.
- Son elásticas.
- Útiles para dar un excelente acabado final de uniones de soldadura, moldes, roscas, etc.

**Tenflex Pulido**  
Liga de hule



# TERMOPLÁSTICOS

## ¿Qué son?

Herramientas abrasivas fabricadas mediante un proceso que "encapsula" granos abrasivos dentro de una matriz de plástico termoestable.

## Velocidades de operación

En general de 3000 a 15000 RPM (5000 RPM para madera).  
-Bajas velocidades permiten una acción de corte suave, gran flexibilidad y resultados más sutiles.  
-Altas velocidades los hacen más agresivos y remueven más.

## Código de Colores

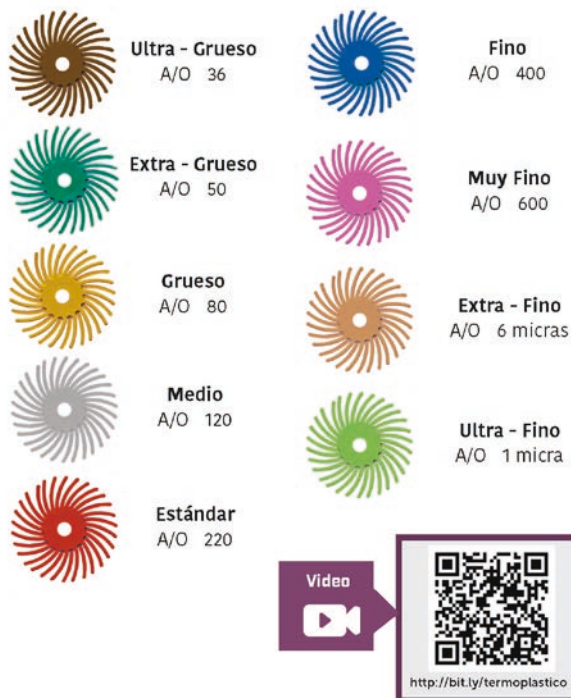

## Usos

Se utilizan para el rebabeo, acabado, limpieza y pulido de metales, plásticos, acrílicos, cerámica y madera.

## Aplicaciones

**Industrial-** Remueven al instante óxido, corrosión, pintura y más de cualquier superficie metálica. Especialmente efectivos en aluminio y acero inoxidable para operaciones de mantenimiento y reparación de fabricaciones metálicas en la industria aeroespacial, automotriz y en la industria en general.

**Madera-** En algunas operaciones de tallado, limpieza y afinado superan a la lija y la fibra. Trabajan excelente en molduras y lugares de difícil acceso.

**Joyería-** Ideales para acabar, suavizar y abrillantar metales preciosos, semi-preciosos y no preciosos. No se requieren pastas para pulir. No rayan las piedras .

## Tipos de Filamentos

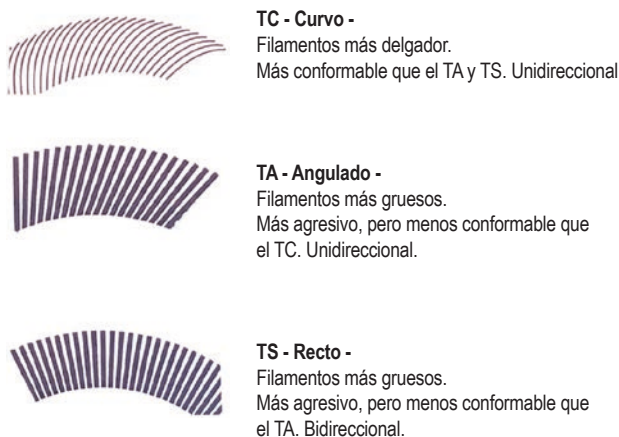

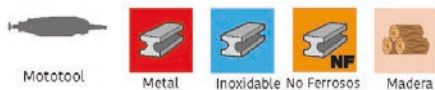

**TENAZIT** Disco Radial Termoplástico



Dimensiones	Grano	Color	Máx. RPM	Clave	Precio	Empaque	Caja
7/8" X 1/16" 22.23 x 7.6 mm	80	Amarillo	18000	QAX4803	\$26.70	1	24
	120	Blanco	18000	QAX4804	\$26.70	1	24
	220	Rojo	18000	QAX4805	\$26.70	1	24
	400	Azul	18000	QAX4806	\$28.00	1	24
	600	Rosa	18000	QAX4807	\$28.00	1	24
	6 micras	Durazno	18000	QAX4808	\$28.00	1	24
1" X 1/8" 25 x 3.2 mm	50	Verde	21000	QAX4812	\$50.40	1	24
	80	Amarillo	21000	QAX4813	\$50.40	1	24
	120	Blanco	21000	QAX4814	\$50.40	1	24
	220	Rojo	21000	QAX4815	\$50.40	1	24
2" X 3/8" 57 x 9.5 mm	400	Azul	21000	QAX4816	\$50.40	1	24
	80	Amarillo	30000	QAX4823	\$69.30	1	24
	120	Blanco	30000	QAX4824	\$69.30	1	12
	220	Rojo	30000	QAX4825	\$56.20	1	12
3" X 3/8" 76 x 9.5 mm	400	Azul	30000	QAX4826	\$72.80	1	12
	80	Amarillo	25000	QAX4833	\$111.10	1	12
	120	Blanco	25000	QAX4834	\$111.10	1	12
	220	Rojo	25000	QAX4835	\$111.10	1	12
	400	Azul	25000	QAX4836	\$111.10	1	12

**Características**

- Grano abrasivo de última tecnología.
- Conformabilidad. Sus filamentos flexibles se adaptan a contornos, ranuras, esquinas y trabajan igualmente bien en superficies planas.

**Beneficios**

- Ideales para dar acabado y pulir áreas de difícil acceso.
- No eliminan los detalles de la pieza de trabajo, ni dejan áreas planas.
- Casi no generan polvo y calor y no requieren del uso de compuestos para pulido.
- Se genera mínima temperatura reduciendo el potencial de daño a la pieza y deformaciones en la superficie trabajada.
- Ideales para procesos automatizados con resultados con muy pocos cambios.

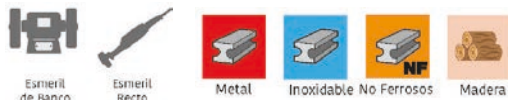

Dimensiones	Grano	Color	Máx. RPM	Filamento	Clave	Precio	Empaque	Caja
3" x 1/4" 76 X 6.4 mm	50	Verde	25000	TA	QAX4848	\$229.60	1	5
	80	Amarillo	25000	TA	QAX4849	\$229.60	1	5
6" x 2" 150 x 50 mm	50	Verde	6000	TA	QAX4862	\$140.00	1	10
	80	Amarillo	6000	TA	QAX4863	\$158.20	1	10
6" x 1/2" x 1" 150 x 12.7 x 25.4 mm	120	Blanco	25000	TA	QAX4850	\$229.60	1	5



Para prolongar la vida útil asegúrese de trabajar únicamente con las puntas de las cerdas plásticas.



Modulares. Se pueden usar 1 o más ruedas juntas.

**Vástagos para montaje**



Clave	Dimensiones	Máx. RPM	Precio	Empaque	Caja
QAX4800	1/8" X 1/16" 3.2 x 7.6 mm	18000	\$150.80	1	1

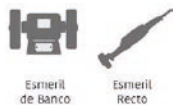

Dimensiones	Grano	Color	Máx. RPM	Filamento	Clave	Precio	Empaque	Caja
6" x 1/2" x 1" 150 x 12.7 x 25.4 mm	36	Café	6000	TA	QAX4851	\$1,678.20	1	1
	50	Verde	6000	TA	QAX4852	\$1,678.20	1	1
	80	Amarillo	6000	TA	QAX4853	\$1,678.20	1	1
	80	Amarillo	6000	TC	QAX4854	\$1,678.20	1	1
	120	Blanco	6000	TC	QAX4855	\$1,678.20	1	1
	220	Rojo	6000	TC	QAX4856	\$1,678.20	1	1

### TENAZIT. Cepillo Radial Termoplástico



Lijadora Angular de Doble Acción



Ø	Grano	Color	Máx. RPM	Clave	Precio	Empaque	Caja
3" 76 mm	50	Verde	25000	QAX4845	\$358.20	1	5
	80	Amarillo	25000	QAX4846	\$358.20	1	5
	120	Blanco	25000	QAX4847	\$358.20	1	5

### TENAZIT. Cepillo Copa Termoplástico



# PULIDO Y LIMPIEZA

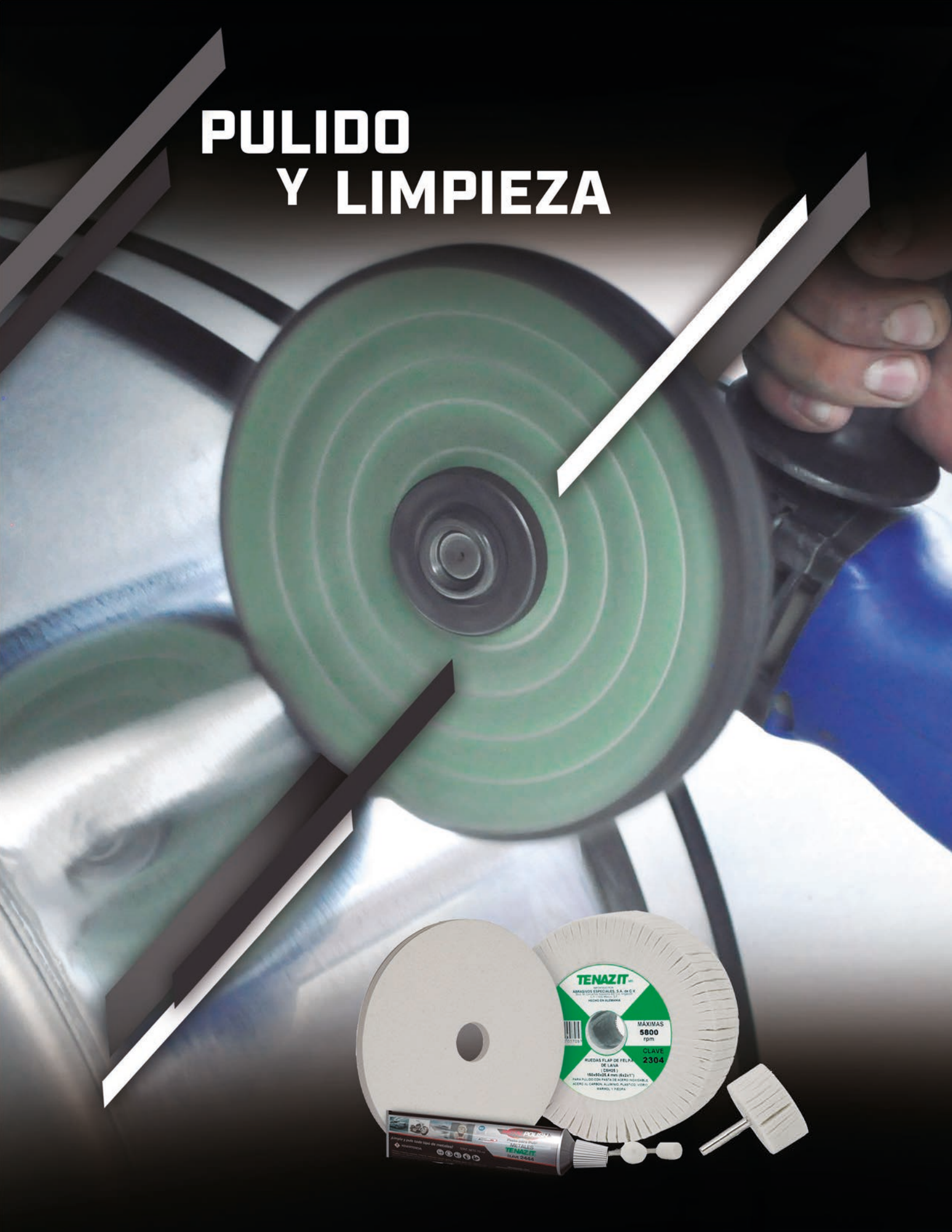

### Velocidad de trabajo recomendada para pulido

Material	Velocidad Periférica (m/s)
Acero Inoxidable	30 - 45
Aluminio y metales no ferrosos	45 - 60
Cromo	20 - 35

### Preparación de la superficie a pulir

- La preparación cuidadosa de la superficie a pulir es muy importante.
- Limite al máximo la presión, ya que si ésta es excesiva puede provocar demasiada generación de calor y dañar la superficie o la rueda de pulido.
- Elimine al máximo las marcas de esmerilado antes del proceso de pulido.





## PULIDO Y LIMPIEZA



### Pastas para Pulido

Largo	Grosor	Altura	Color	Clave	Precio	Empaque	Caja
7" 178 mm	2-5/8" 66 mm	1-3/4" 45 mm	Café	QAX2402	\$102.90	1	12
			Gris	QAX2403	\$113.60	1	12
			Verde	QAX2404	\$172.80	1	12
			Blanco	QAX2405	\$167.10	1	12

#### Características

- CAFÉ: Para pulido de metales no ferrosos como latón, bronce, cobre, aluminio, pewter.
- GRIS: Para pulido de acero al carbón e inoxidable, elimina rayas del lijado.
- VERDE: Para abrillantar acero al carbón e inoxidable.
- BLANCA: Súper brillo para metales, mármol, granito, acrílico.

#### Beneficios

- Excelentes para eliminar rayas, mejorar el acabado, pulir o abrillantar una superficie.



Pueden usarse en seco o húmedo



### Discos Flap de Felpa

Tipo	Ø	Grosor	Barreno	RPM Óptimas	Máx. RPM	Clave	Precio	Empaque	Caja
A	4-1/2"	3/16"	7/8"	1650	11000	QAX2305	\$754.80	1	5
	115 mm	5mm	22.23 mm						
	7"	3/16"	7/8"						
	180 mm	5mm	22.23 mm	1100	6000	QAX2307	\$1,111.20	1	5



Para mejores resultados use pastas para pulido Tenazit®

#### Características

- Cada lamela de lana ayuda a reducir el calor y a controlar mucho mejor el acabado.

#### Beneficios

- Para pulido con pasta de acero inoxidable, acero al carbón, aluminio, plástico, vidrio, mármol y piedra.
- Ideales para lograr el acabado espejo.



### Ruedas de Felpa Tipo F1

Ø	Grosor	Barreno	Máx. RPM	Clave	Precio	Empaque	Caja
6" 150mm	1/2"	1"	1000	QAX2331	\$459.60	1	1
	13mm	25.4mm		QAX2332	\$920.40	1	1
	1"	1"		QAX2333	\$834.60	1	1
	1-1/2"	1"		QAX2334	\$1,846.50	1	1
8" 200mm	38mm	25.4 mm	750	QAX2335	\$1,227.00	1	1
	2"	1"		QAX2360	\$1,680.40	1	1
	51 mm	25.4 mm		QAX2361	\$1,621.90	1	1
	1"	1"		QAX2362	\$3,571.00	1	1
10" 250mm	25.4 mm	25.4 mm	600	QAX2306	\$974.90	1	1
	2"	1"					
	51 mm	25.4 mm					



La clave 2306 es para utilizar con el accesorio clave 2S07 y la satinadora clave 2500.

#### Características

- Fabricadas con lana de primera calidad.

#### Beneficios

- Para pulido con pasta de acero inoxidable, acero al carbón, aluminio, plástico, vidrio, mármol piedra.
- Reduce el calor.
- Controla mucho mejor el acabado.
- Ideales para lograr el acabado espejo.



Ø	Grosor	Barreno	RPM Óptimas	Máx. RPM	Clave	Precio	Empaque	Caja
4"	4"	5/8"-11	1900	5000	QAX2308	\$2,397.90	1	1
100mm	100mm	15.9 mm-11						

### Características

- Cada lamela de lana ayuda a reducir el calor y a controlar mucho mejor el acabado.
- Con rosca integrada 5/8"-11.

### Beneficios

- Para pulido con pasta de acero inoxidable, acero al carbón, aluminio, plástico, vidrio, mármol y piedra.
- Ideales para lograr el acabado espejo.

## Rodillo Flap de Felpa



Ø	Grosor	Barreno	RPM Óptimas	Máx. RPM	Clave	Precio	Empaque	Caja
6"	1"	1"	1250	5800	QAX2303	\$1,208.30	1	1
150 mm	25 mm	25.4 mm						
	2"	1"	1250	5800	QAX2304	\$1,793.80	1	1
	50 mm	25.4 mm						

## Ruedas Flap de Felpa



### Características

- Cada lamela de lana ayuda a reducir el calor y a controlar mucho mejor el acabado.

### Beneficios

- Para pulido con pasta de acero inoxidable, acero carbón, aluminio, plástico, vidrio, mármol y piedra.
- Ideales para lograr el acabado espejo.



### Con Rosca Integrada

Ø	Grosor	Barreno	RPM Óptimas	Máx. RPM	Clave	Precio	Empaque	Caja
4-1/2"	3/4"	5/8" -11	1650	8500	QAX2319	\$1,235.40	1	1
115 mm	20 mm	75.9 mm -11						



### Con Vástago

Ø	Grosor	Barreno	RPM Óptimas	Máx. RPM	Clave	Precio	Empaque	Caja
1"	1"	1/4"	7600	26000	QAX2300	\$258.80	1	10
25.4 mm	25.4 mm	6.4 mm						
2"	1"	1/4"	3800	14000	QAX2301	\$365.50	1	10
50 mm	25.4 mm	6.4 mm						
3"	1"	1/4"	2400	9000	QAX2302	\$544.90	1	10
75 mm	25.4 mm	6.4 mm						



## PULIDO Y LIMPIEZA



### Cilíndrica - Tipo PFZY

Tipo	Dimensiones	Dureza	RPM Óptimas	Máx. RPM	Clave	Precio	Empaque	Caja
	1/8" X 1/4" X 1/8" 3.2 x 6 x 3.2 mm	Media	10000	20000	QAX2291	\$76.40	1	10
	1/4" X 3/8" X 1/8" 6.4 x 10 x 3.2 mm	Media	16000	32000	QAX2292	\$65.60	1	10
	3/8" X 9/16" X 1/4" 10 x 14 x 6.4 mm	Media	10000	20000	QAX2293	\$79.50	1	10
	3/4" X 1" X 1/4" 20 x 25 x 6.4 mm	Media	5000	10000	QAX2294	\$126.30	1	10
	2" X 1" X 1/4" 50 x 25 x 6.4 mm	Suave	700	8000	QAX2295	\$150.90	1	10
	2" X 1" X 1/4" 50 x 25 x 6.4 mm	Media	700	8000	QAX2296	\$179.80	1	10

### Puntas Montadas de Felpa



#### Características

- Fabricadas con felpa de lana de primera calidad.
- En 2 diferentes durezas.

#### Beneficios

- Para pulido con pasta de acero inoxidable, acero al carbón, aluminio, plástico, vidrio, mármol y piedra.
- Ideales para lograr el acabado espejo.



Incrementar la presión sobre la pieza nunca podrá eliminar líneas de esmerilado demasiado profundas. La mejor forma de eliminar rayas profundas es utilizar las puntas montadas de fibra de algodón.

### Cónica - Tipo PFKE

Tipo	Dimensiones	Dureza	Máx. RPM	Clave	Precio	Empaque	Caja
	1" X 2" X 1/4" 25 x 50 x 6.4 mm	Media	20000	QAX2290	\$168.00	1	10

### KIT de 5 Puntas Montadas [Vástago 1/8"]

Tipo	Dureza	Clave	Precio	Empaque	Caja
	Media	QAX1467	\$663.50	1	1



### Cartuchos de Felpa



Tipo	Dimensiones	RPM Óptimas	Máx. RPM	Clave	Precio	Empaque	Caja
	1/2" X 1" X 1/8" 13 x 25 x 3.2 mm	1250	8000	QAX2271	\$63.30	1	20
	1/2" X 1" X 1/8" 13 x 25 x 6.4 mm	1250	8000	QAX2272	\$107.30	1	20

#### Características

- La construcción del cartucho le permite al usuario tener felpa limpia con solo desgastar la capa superficial de felpa.
- Lana de primera calidad.

#### Beneficios

- Para pulido con pasta de acero inoxidable, acero al carbón, aluminio, inconel, titanio.
- Excelentes para trabajar orificios pequeños y uniones de piezas.
- Ideales para lograr el acabado espejo.

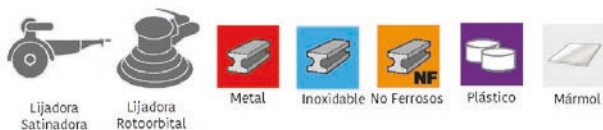

### ULTRAGRIP®

Ø	Clave	Precio	Empaque	Caja
5" 127 mm	QAX2378	\$143.50	1	10

#### Características

- E estructura abierta
- Sistema de fijación **ULTRAGRIP®**

#### Beneficios

- Para pulido de superficies de acero inoxidable. La estructura abierta del fieltro garantiza buena absorción y retención del compuesto de pulido

### Disco Pulizit® Fieltro



Tipo	Ø	Barreno	RPM Óptimas	Máx. RPM	Clave	Precio	Empaque	Caja
A	4-1/2" 115 mm	5/8" -11 15.88 mm -11	1650	13300	QAX2973	\$210.90	1	5

#### Características

- Respaldo de plástico ABS fácilmente recortable.
- Rosca integrada para un montaje rápido y seguro, no requiere llave ni adaptador para montarlo en la máquina.

#### Beneficios

- Para pulido de superficies de acero inoxidable.
- La estructura abierta del fieltro garantiza buena absorción y retención del compuesto de pulido.
- Se puede lograr un acabado espejo.

### Disco Lam Pulizit® Fieltro



Dimensiones	Color	Aplicación	RPM Óptimas	Máx. RPM	Clave	Precio	Empaque	Caja
6" X 1/2" 150x13 mm	Verde	Pulido Final	4400	6700	QAX1619	\$379.00	1	1
	Blanca	Abrillantado	2500	6700	QAX1620	\$341.10	1	1

#### Características

- Fabricadas con tela de algodón.

#### Beneficios

- Pulido y abrillantado de metales ferrosos y no ferrosos.
- Se puede montar varias ruedas juntas para aumentar el área de contacto.

### Ruedas de Tela





### Rueda de Sisal



Dimensiones	RPM Óptimas	Máx. RPM	Clave	Precio	Empaque	Caja
6" X 1/2" 150x13 mm	3800	6700	QAX1618	\$314.60	1	1

#### Características

- Fabricadas con sisal.

#### Beneficios

- Pulido de metales ferrosos.
- La clave 1618 se puede montar varias ruedas juntas para aumentar el área de contacto.

### Líquido para limpieza de vidrios y cristales



Presentación	Contenido	Clave	Precio	Empaque	Caja
Líquido	500 ml	QAX2432	\$265.10	1	6

#### Usos

- Para limpieza de vidrios y cristales.

#### Características

- Líquido color blanco.
- Aroma cítrico.

#### Beneficios

- Elimina manchas de agua, suciedad persistente, lluvia ácida, agua de mar, óxido y ligeros rayones.
- Ideal para limpiar el parabrisas de los automóviles.
- Puede usarse manualmente o en máquina.

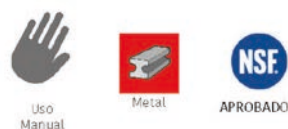

Presentación	Contenido	Clave	Precio	Empaque	Caja
Pasta/Lata	473 ml	QAX2443	\$441.60	1	12
Pasta/Tubo	75 ml	QAX2444	\$104.30	1	12
Líquido limpiador	250 ml	QAX2451	\$285.50	1	12

#### Pasta/ Pulido

- Excelente acabado con alto brillo.
- Remueve manchas y oxidación ligera de la superficie dejándola limpia y reacondicionada.
- Deja una capa protectora que evita la formación de nuevas manchas y que se adhiera el polvo u otras impurezas.

#### Líquido/ Limpieza

- Limpieza y protección de superficies metálicas.
- Ideal para superficies grandes a las que se desea restaurar el brillo.
- Ingredientes de alta calidad.
- De sencilla aplicación.

### Metal



#### Líquido eliminador de óxido

- No contiene elementos tóxicos.
- Contiene inhibidores de corrosión.
- Ideal para el tratamiento de grandes superficies de acero, cromo, bronce y latón.
- Con pequeñas cantidades se logran grandes resultados.

Presentación	Contenido	Clave	Precio	Empaque	Caja
Líquido	250 ml	QAX2462	\$291.90	1	12





Uso Manual



Inoxidable



NSF APROBADO

Presentación	Contenido	Clave	Precio	Empaque	Caja
Pasta/Lata	473 ml	QAX2441	\$462.30	1	12
Pasta/Tubo	75 ml	QAX2442	\$107.00	1	12
Líquido limpiador	500 ml	QAX2456	\$264.80	1	12

### Pasta/ Pulido

- Diseñada para dar brillo incomparable a superficies pulidas de acero inoxidable sin rayar.

### Líquido/ Limpieza

- Remueve aceite y restos de grasa.
- Ideal para superficies de acero inoxidable con acabado satinado, superficies metálicas esmaltadas y metales no ferrosos en vehículos.
- Indicado para áreas de procesamiento en la industria y para limpieza de cocinas y electrodomésticos.

### Inoxidable



Uso Manual



No Ferrosos

Presentación	Contenido	Clave	Precio	Empaque	Caja
Pasta/Lata	473 ml	QAX2448	\$462.30	1	12
Pasta/Tubo	75 ml	QAX2449	\$107.00	1	12
Líquido limpiador	500 ml	QAX2457	\$285.50	1	12

### Pasta/ Pulido

- Libre de amoníaco.
- Fórmula especialmente diseñada para dar un alto brillo al aluminio sin rayar ni empañar la superficie.

### Líquido/ Limpieza

- Remueve efectivamente polvo, aceite y residuos de grasa.
- Ideal para superficies de aluminio, metales anodizados y superficies con acabados satinados.
- Se puede usar en la industria, el taller o el hogar.

### Inoxidable



Uso Manual



Plástico

Presentación	Contenido	Clave	Precio	Empaque	Caja
Pasta / Tubo	75 ml	QAX2452	\$100.30	1	12
Líquido protector	250 ml	QAX2467	\$198.50	1	12

### Pasta/ Pulido

- Fabricadas con polímeros y silicones de alta calidad.
- Protege y conserva el brillo, dando una apariencia renovada.

### Líquido/ Limpieza

- Plástico
- Hule
- Vinil
- Pieles sintéticas
- Maderas selladas

### Plástico



### Pasta Easy Cut de uso general para prepulido de acero inoxidable



Clave	Precio	Empaque	Caja
QAX2422	\$102.20	1	20

#### Características

- Para corte pesado de acero inoxidable y todo tipo de metales.
- Color: Roja
- Easy Cut

#### Beneficios

- Ideales para eliminar rayas, mejorar el acabado, pulir o abrillantar una superficie.
- Excelente relación precio - calidad.



### Pasta Easy Cut de uso general para prepulido de metales



Clave	Precio	Empaque	Caja
QAX2424	\$98.70	1	20

#### Características

- Para corte pesado de metales no ferrosos, aluminio, latón y todo tipo de metales.
- Color: Café
- Easy Cut

#### Beneficios

- Ideales para eliminar rayas, mejorar el acabado, pulir o abrillantar una superficie.
- Excelente relación precio - calidad.



### Pasta Easy Cut de uso general para acabado de todo tipo de metales

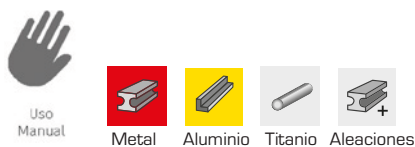

Clave	Precio	Empaque	Caja
QAX2425	\$129.80	1	20

#### Características

- Para acabado espejo y alto brillo.
- Color: Azul
- Easy Cut

#### Beneficios

- Ideales para eliminar rayas, mejorar el acabado, pulir o abrillantar una superficie.
- Excelente relación precio - calidad.



Presentación	Contenido	Clave	Precio	Empaque	Caja
Líquido	500 ml	QAX2492	\$255.70	1	6

**Agente eliminador de marcas de soldadura**

- Remueve incluso las marcas más persistentes de quemado y decoloraciones en cordón de soldadura en acero inoxidable.
- No contiene ácido hidrofluorhídrico.



Uso Manual



Piedra

Presentación	Contenido	Clave	Precio	Empaque	Caja
Líquido abrillantador	500 ml	QAX2458	\$540.70	1	12
Líquido limpiador	500 ml	QAX2459	\$254.00	1	12

**Pasta/ Pulido**

- Prolonga la vida y apariencia de las superficies de mármol y granito o cualquier piedra natural.
- Reduce la penetración de agua y polvo.
- Contiene abrasivos y cera carnauba.
- Restaura el tono natural.
- Fácil limpieza posterior.

**Líquido/ Limpieza**

- Limpia e higieniza profundamente superficies de mármol, granito o cualquier piedra natural.
- Se puede utilizar en instalaciones de procesamiento de alimentos.
- Libre de ácidos.
- Se puede usar en la limpieza diaria.

**Mármol y Granito**





# ESTÉTICA AUTOMOTRIZ





Presentación	Contenido	Clave	Precio	Empaque	Caja
Dosificador	250 g	QAX2494	\$393.00	1	8

### Características

- Pulimento base agua.
- Libre de VOC (compuestos volátiles) como ceras, silicones y solventes tóxicos.
- Tiene una apariencia líquida espesa color azul.
- Contiene óxido de aluminio en polvo como agente de relleno.

### Beneficios

- Remueve rayas medianas y marcas de lijado grano 2000.
- Ideal para pintura fresca y nanopintura resistente a los rayones.
- Uso universal en pinturas nuevas y usadas.
- Excelente capacidad de corte con un acabado de alto brillo.
- Óptimas cualidades antihologramas.
- Buen poder de corte con una mínima generación de polvo.

### Pulimento de Corte Alto Brillo



### Pulimento para super corte pesado de alto rendimiento

Presentación	Clave	Precio	Empaque	Caja
Envase 1 kg	QAX2395	\$607.00	1	20

### Características

- Sin silicona
- Para un corte extra pesado.
- Máquina: Pulidora Eléctrica

### Beneficios

- Eliminación rápida y fácil de arañazos profundos.
- Excelente rendimiento, aún en pintura nueva y resistente a la intemperie.



### Pulimento para corte pesado de alto rendimiento

Presentación	Clave	Precio	Empaque	Caja
Envase 1 kg	QAX2426	\$590.00	1	20

### Características

- Para pulido de carrocería, detallado automotriz, madera pintada y algunas aplicaciones industriales específicas.
- Sin silicona
- Sin relleno
- Máquina: Pulidora Eléctrica

### Beneficios

- Eliminación rápida y fácil de arañazos profundos.
- Excelente rendimiento, aún en pintura nueva y resistente a la intemperie.



### Pulimento para corte pesado de alto rendimiento

Presentación	Clave	Precio	Empaque	Caja
Envase 1 kg	QAX2445	\$692.00	1	20

### Características

- Para pulido y eliminación de hologramas.
- Sin silicona
- Sin relleno
- Máquina: Pulidora Eléctrica

### Beneficios

- Acabado de alta gama que permite un acabado espejo superior.
- Facilita una eliminación rápida de hologramas, rasguños menores y marcas de remolinos.
- Buen rendimiento en pinturas viejas o nuevas.





Uso Manual



Pintura Automotriz

Dimensiones	Clave	Precio	Empaque	Caja
400 x 400 mm 76" x 76"	QAX2756	\$69.20	1	12

**Pasta/ Pulido**

- Diseño sin costuras, previene micro-rayas en pinturas oscuras.
- Extremadamente suave y receptiva.

**Líquido/ Limpieza**

- Para la aplicación de capas de protección en el acabado final.
- Ideal para limpiar residuos de pulimentos y partículas de polvo.
- Cumple con los más altos estándares de la industria automotriz.

**TENAZIT Clean Toalla de Microfibra**



Para el lavado no utilizar suavizante de telas.



Uso Manual



Pintura Automotriz

Presentación	Contenido	Clave	Precio	Empaque	Caja
Líquido Spray	500 ml	QAX2473	\$414.10	1	1

**Características**

- Innovador y único sellador líquido en Spray para superficies pintadas, nuevas o pulidas.
- Libre de silicones y solventes tóxicos, por lo que puede ser usada prácticamente en cualquier superficie suave.

**Beneficios**

- Rapidísima aplicación. ¡Sólo rocíe, aplique y habrá terminado!
- En segundos su pintura estará protegida del polvo y otros contaminantes.
- Se puede aplicar en plásticos y cristales, ya que no los blanquea.
- No es necesario retirar la capa de cera anterior para aplicarla nuevamente.



**Cera Spray Wax**



Pintura Automotriz

Presentación	Contenido	Clave	Precio	Empaque	Caja
Líquido Spray	500 ml	QAX2490	\$355.30	1	1



**Características**

- Sellador único a base de polímeros, extremadamente duradero para casi todas las superficies exteriores del auto.
- NUBO está libre de hidrocarburos y silicones.

**Beneficios**

- Puede aplicarse en pintura, cristal, piezas cromadas, hules y partes plásticas sin pintar.
- Proporciona una superficie súper brillante con una apariencia lustre.
- Protege contra el polvo y el agua.

**Polímero de Protección**



**Pods / Aplicación**





Uso Manual



Pintura Automotriz

### Características

- Esponja ergonómica para pulido manual.
- **Dureza MEDIA, corte MEDIO.**
- Hecho con espuma firme y poros finos, para el trabajo manual de todo tipo pulimentos.

### Beneficios

- Para pulir zonas de difícil acceso para las máquinas pulidoras.
- Para el acabado final de superficies.

Dimensiones	Clave	Precio	Empaque	Caja
4-3/8" 110 mm	QAX2477	<b>\$190.10</b>	1	1



Se recomienda utilizarse manualmente con todo tipo de pulimentos como: So, S3 Gold, S17+, E1200, S30 y S40.



Uso Manual



Pintura Automotriz

### Características

- Gracias a su estructura cuadrículada absorbe más compuesto y el corte se lleva a cabo de forma constante sobre la superficie.
- Su estructura tridimensional permite mayor circulación de calor.
- **Dureza ALTA, corte ALTO.**
- Sistema de sujeción **ULTRA GRIP®**

### Beneficios

- Remueve rayas medias de superficies pintadas.
- Genera menos temperatura en la superficie durante el pulido.
- Alto rendimiento.

Dimensiones	Máx. RPM	Clave	Precio	Empaque	Caja
3" X 1" 85x25mm	3000	QAX2488	<b>\$210.30</b>	1	10



Se recomienda utilizarse en conjunto con los pulimentos: Shock2Cut, E1200, S17+ y S3 Gold.

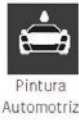

Dimensiones	Máx.RPM	Clave	Precio	Empaque	Caja
3" X 1" 85x25mm	3000	QAX2486	\$166.30	1	10
5-3/8" X 1" 135 x 25 mm	2000	QAX2475	\$389.20	1	1

**Características**

- Esponja naranja para el pulido y brillo final.
- Usada frecuentemente para el tratamiento de imperfecciones en superficies pintadas.
- Corte MEDIO/FINO.
- Sistema de sujeción **ULTRAQRIP®**

**Beneficios**

- Remueve rayas ligeras o microrrayas (como hologramas).
- Excelente adaptad ón a superficies curvas.
- Alto rendimiento.



Se recomienda utilizarse en conjunto con los pulimentos: S17+, S30+,S40,W6+ y W9.



Dimensiones	Máx.RPM	Clave	Precio	Empaque	Caja
3" X 1" 85x25mm	3000	QAX2487	\$290.70	1	10
5-3/8" X 1-3/16" 135x20mm	2000	QAX2476	\$510.00	1	1

**Características**

- Pad híbrido, combina un bonete de lana natural sobre una base de esponja.
- A través de sus largas fibras absorbe más pasta que cualquier otro pad y provee gran refrigeración gracias a la lana natural.
- Tiene la tasa de remoción más alta de todos los pads de pulido.
- EXTRA corte.
- Sistema de sujeción **ULTRAQRIP®**

**Beneficios**

- Proporciona la mayor disipación de calor y máximo poder de corte.
- Remueve rayas profundas de superficies pintadas sin lustre y mates.
- Recomendado para pulir partes sintéticas pintadas (800 a 1000 RPM) o un extra corte.
- Alto rendimiento.



Se recomienda utilizarse en conjunto con los pulimentos: Shock2Cut, E1200, S3 Gold, S17+, S20 Black y A15+.



Taladro

Pintura Automotriz

Dimensiones	Clave	Precio	Empaque	Caja
5" 125 mm	QAX697	\$70.80	1	1



Pulidora

Dimensiones	Clave	Precio	Empaque	Caja
7" 180 mm	QAX698	\$147.60	1	1
9" 225 mm	QAX699	\$206.60	1	1
10" 254 mm	QAX2974	\$329.30	1	1

**Características**

- Fabricados con lana pura de primera calidad.
- Con sistema de fijación de amarre.

**Beneficios**

- Comúnmente utilizados para el pulido de pintura, no rayan ni queman la superficie.

**Bonete de Lana**  
100% natural



Uso Manual

Dimensiones	Contenido	Clave	Precio	Empaque	Caja
9" X 3/4" 225 x 20 mm	200 gr	QAX2482	\$228.30	1	6

**Características**

- Con mango de madera y cerdas suaves de nylon.
- 9 x 4 hileras.

**Beneficios**

- Para remover restos de pulimento y cera de los bonetes y esponjas después de ser usados.
- No daña las esponjas.

**Cepillo**  
Para limpieza de bonetes y esponjas



Presione el cepillo contra el pad mientras éste gira a velocidad baja, con lo que se elimina fácilmente la suciedad.



Uso Manual



Pintura Automotriz

Dimensiones	Clave	Precio	Empaque	Caja
1" X 1" X 1/3" 25 x 25 x 8 mm	• QAX34187	\$1,742.00	1	1

**Características**

- Diseño ergonómico, práctico y seguro.

**Beneficios**

- Ideal para eliminar imperfecciones como grumos y escurrimientos de barniz.
- El material garantiza un perfil duradero.

**Block Cerámico**



Uso Manual



Pintura Automotriz

Dimensiones	Clave	Precio	Empaque	Caja
18 mm	• QAX2583	\$50.10	1	48
3/4"				
24 mm	• QAX2584	\$64.20	1	36
1"				

**Características**

- Grosor de 145 micras.
- 55 m de largo.
- Impermeable, resistente al agua.
- No deja residuos, ni mancha la pintura.
- Excelente poder adhesivo y gran flexibilidad.

**Beneficios**

- Para enmascarar antes del proceso de pintado o pulido en el repintado automotriz.
- Se puede aplicar en superficies frías o calientes.
- Resiste temperaturas de hasta 120° centígrados en cabina de pintura.
- Resiste a solventes.
- Excelente adhesión sobre sí mismo.

**Cinta Automotriz para Enmascarar**

TENAZIT



Parabrisas

Presentación	Contenido	Clave	Precio	Empaque	Caja
Botella	32 ml	QAX2483	\$29.10	1	25

**Características**

- Agente limpiador altamente concentrado.
- Práctico sistema de dosificación.
- Con aroma a durazno.

**Beneficios**

- Destapa el sistema de limpieza de los parabrisas automotrices.
- Limpia y da brillo al parabrisas.
- Una botella de 32 ml es suficiente para un depósito de 3.2 lts.

TENAZIT Clean

**Limpia parabrisas**



Una botella rinde para 3.2 lts. del depósito de agua para los limpiadores del auto.



Llantas

Presentación	Contenido	Clave	Precio	Empaque	Caja
Líquido limpiador	500 ml	QAX2437	\$222.60	1	12

### Recomendaciones

- No usarse bajo los rayos del sol o en partes calientes.
- No deje secar.

### Características

- Solución líquida para limpieza de rines
- Libre de ácido.
- Con agentes activos para alto desempeño.

### Beneficios

- Elimina mugre y polvo pegado en rines de acero y metales.
- Remueve partículas que sólo sería posible eliminar con limpiadores a base de ácido.
- No marca las ruedas, los frenos y los rines.

### TENAZIT Clean Líquido para Limpieza de Rines



Aplicar a una distancia de 15 a 20 cm sobre la superficie, espere entre 3 y 5 minutos y remueva los residuos con agua a presión o una toalla.



Uso Manual



Pintura Automotriz

Clave	Precio	Empaque	Caja
QAX2489	\$1,418.90	1	1

### Pasos

#### 1. Enmascare

Antes de iniciar el proceso de restauración proteja la pintura alrededor del faro usando la cinta para enmascarar automotriz.

#### 2. Elimine defectos

Es necesario retirar la parte dañada del faro, para eso lije perfectamente toda la superficie procurando eliminar hasta la raya más profunda. (Use el respaldo manual, un poco de agua y lije en un sólo sentido).  
Dependiendo del daño de la superficie de su faro use el tamaño de lija adecuado.

### Pulido de Faros



### Contenido

- 5 hojas de lija P.1500
- 5 hojas de lija P.2000
- 1 Esponja naranja de 3"
- 1 Bonete de lana 3"
- 250 g de compuesto para pulido
- 1 Respaldo manual doble densidad
- 1 Respaldo de 3" x 5/8" - 11H
- Sistema de sujeción **ULTRAGRIP®**
- 1 Adaptador para taladro con vástago de 1/4" a 5/8" - 11H
- 1 Toalla de microfibra
- 1 Cinta para enmascarar.

#### 3. Aplique pulimento

a) Pula con el bonete de lana y una pequeña cantidad de compuesto para pulido (inspeccione visualmente que haya eliminado las rayas de lija).

b) Para obtener el brillo final pula con la esponja naranja y una pequeña cantidad de compuesto para pulido.  
Retire los residuos con la toalla de microfibra.



# PRODUCTOS DE DIAMANTE





Concreto

Ø	Max. RPM
14"	4 400
12"	5 100

### Corte de Piso Concreto Curado



Calidad	Clave	Ø	Grosor	Barreno	Alt. Seg	No. Seg	Precio	Empaque	Caja
EASYCUT.	QAX1508	12"	0.110"	1"	0.28"	22	\$2,316.30	1	1
		300 mm	3.0 mm	25.4 mm	7mm				
	QAX1511	14"	0.110"	1"	0.28"	25	\$3,378.30	1	1
		350 mm	3.0 mm	25.4 mm	7mm				

#### Características

- Con barreno para perno de arrastre (PIN HOLE).
- Alta concentración de diamante industrial.
- Soldados con láser.

#### Beneficios

- Especiales para el corte de concreto curado simple y reforzado.
- Alto rendimiento aún en cortes profundos.



Cortadora de Mesa



Mármol



Porcelanato



Azulejo



Cerámica

### Cortadoras de Mesa Loseta Cerámica / Porcelanato



Calidad	Clave	Ø	Grosor	Barreno	Alt. Seg	No. Seg	Precio	Empaque	Caja
Bronce	QAX809	8"	0.06"	5/8"	0.28"	7600	\$1,025.40	1	1
		200mm	1.6mm	15.9mm	7mm				
	QAX810	10"	0.07"	5/8"	3/8"	6100	\$1,607.10	1	1
		250mm	1.8mm	15.9mm	10mm				

#### Características

- Fabricados con diamante en grano fino y liga resistente al desgaste.

#### Beneficios

- Para cortes finos sin despostrar materiales duros y frágiles, loseta cerámica, porcelanato, azulejo y mosaico.



Sierra Circular



Esmeriladora Angular



Mármol



Porcelanato



Azulejo



Cerámica

### Máquinas Portátiles Loseta Cerámica / Porcelanato



Calidad	Clave	Ø	Grosor	Barreno	Alt. Seg	No. Seg	Precio	Empaque	Caja
Plata (con desahogos tipo flecha)	QAX2160	4"	0.06"	7/8"	0.28"	14 500	\$705.90	1	1
		100mm	1.6mm	22.2mm	7mm				
	QAX2161	4-1/2"	0.06"	7/8"	0.28"	13 200	\$931.80	1	1
		5mm	1.6mm	22.2mm	7mm				
	QAX2162	7"	0.06"	7/8"	0.28"	8 600	\$1,532.60	1	1
		180mm	1.6mm	22.2mm	7mm				
EASYCUT.	QAX815	4-1/2"	0.06"	7/8"	0.31"	13 200	\$235.20	1	1
		115mm	1.6mm	22.2mm	8mm				
	QAX816	7"	0.06"	7/8"	0.31"	13 200	\$594.10	1	1
		180mm	1.6mm	22.2mm	8mm				

#### Características

- Fabricados con diamante en grano fino.
- Línea plata con desahogos tipo flecha especiales para evitar despostramiento en materiales muy duros.

#### Beneficios

- Para cortes finos sin despostrar materiales duros y frágiles, loseta cerámica, porcelanato, azulejo y mosaico.

Claves 815 y 816 son excelentes para cortar granito sin despostrar.



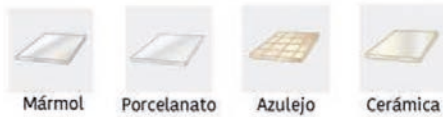

Máquinas Portátiles / Turbo  
Cuarcita / Porcelanato  
**EASYCUT.**



Calidad	Clave	Ø	Grosor	Barreno	Max. RPM	Precio	Empaque	Caja
<b>EASYCUT.</b>	QAX858	4-1/2" 115mm	0.055" 1.4 mm	7/8" 22.2mm	13 300	<b>\$141.30</b>	1	10
	QAX860	5" 125 mm	0.055" 1.4 mm	7/8" 22.2mm	12 000	<b>\$168.00</b>	1	10
	QAX861	7" 180 mm	0.067" 1.7mm	7/8" 22.2mm	8 500	<b>\$337.80</b>	1	5

**Características**

- Discos delgados.
- Uso en húmedo.
- No despostillan.

**Beneficios**

- Para corte de cuarcita, porcelanato, azulejo, cerámica dura, granito y mármol.

Máquina	Ø	Calidad	Grosor	Barreno	Altura del Segmento	Clave	Precio	Empaque	Caja
Esmeriladora. Corte	4" 100 mm	<b>EASYCUT.</b>	00.8" / 2 mm	7/8" / 22.2 mm	7 mm	QAX1504	<b>\$232.20</b>	1	1
		<b>THUMS</b>	0.07" / 1.9 mm	7/8" / 22.2 mm	7 mm	QAX2552	<b>\$82.90</b>	1	10
		<b>ECO</b>	0.07" / 1.8 mm	7/8" / 22.2 mm	7.5 mm	QAX3250	<b>\$62.90</b>	1	10
Esmeriladora. Corte	4-1/2" 115 mm	<b>EASYCUT.</b>	0.08" / 2 mm	7/8" / 22.2 mm	7 mm	QAX1505	<b>\$259.20</b>	1	1
		<b>THUMS</b>	0.07" / 1.0 mm	7/8" / 22.2 mm	7 mm	QAX2555	<b>\$89.40</b>	1	10
		<b>ECO</b>	0.075" / 1.9 mm	7/8" / 22.2 mm	7.5 mm	QAX3252	<b>\$73.40</b>	1	10
Esmeriladora. Corte Sierra Circular	7" 180 mm	<b>EASYCUT.</b>	0.08" / 2.2 mm	7/8" / 22.2 mm	7 mm	QAX1507	<b>\$524.40</b>	1	1
		<b>THUMS</b>	0.09" / 2.2 mm	7/8" / 22.2 mm	7 mm	QAX2558	<b>\$244.90</b>	1	10
		<b>ECO</b>	0.095" / 2.4 mm	7/8" / 22.2 mm	7.5 mm	QAX3255	<b>\$188.80</b>	1	10
Esmeriladora. Corte	9" 230 mm	<b>EASYCUT.</b>	0.08" / 2 mm	7/8" / 22.2 mm	7 mm	QAX1509	<b>\$865.40</b>	1	1
		<b>ECO</b>	0.100" / 2.6 mm	7/8" / 22.2 mm	7.5 mm	QAX3258	<b>\$314.60</b>	1	10

Ø	Max. RPM
4"	14 500
4-1/2"	13 200
7"	8 500
9"	6 700

**Segmentados**



Cortadora de Loseta	4" 100 mm	<b>EASYCUT.</b>	0.09" / 1.9 mm	7/8" / 22.2 mm	7.5 mm	QAX2501	<b>\$169.20</b>	1	1
		<b>THUMS</b>	0.075" / 2.0 mm	7/8" / 22.2 mm	7 mm	QAX2554	<b>\$91.00</b>	1	10
Esmeriladora. Corte	4-1/2" 115 mm	<b>BRONCE</b>	0.09" / 2.2 mm	7/8" / 22.2 mm	7 mm	QAX2550	<b>\$123.10</b>	1	1
		<b>EASYCUT.</b>	0.075" / 1.9 mm	7/8" / 22.2 mm	7.5 mm	QAX2502	<b>\$207.60</b>	1	1
		<b>THUMS</b>	0.08" / 2 mm	7/8" / 22.2 mm	7 mm	QAX2557	<b>\$95.90</b>	1	10
Esmeriladora. Corte	7" 180 mm	<b>ECO</b>	0.08" / 2 mm	7/8" / 22.2 mm	7.5 mm	QAX3254	<b>\$78.60</b>	1	10
		<b>BRONCE</b>	0.09" / 2.4 mm	7/8" / 22.2 mm	7 mm	QAX2551	<b>\$277.40</b>	1	1
		<b>EASYCUT.</b>	0.102" / 2.2 mm	7/8" / 22.2 mm	7.5 mm	QAX2503	<b>\$470.30</b>	1	1
Sierra Circular	9" 230 mm	<b>THUMS</b>	0.095" / 2.4 mm	7/8" / 22.2 mm	7 mm	QAX2560	<b>\$306.20</b>	1	10
		<b>ECO</b>	0.095" / 2.4 mm	7/8" / 22.2 mm	7.5 mm	QAX3257	<b>\$188.80</b>	1	10
		<b>BRONCE</b>	0.102" / 2.5 mm	7/8" / 22.2 mm	10 mm	QAX1542	<b>\$1,128.60</b>	1	1
<b>EASYCUT.</b>	0.118" / 3 mm	7/8" / 22.2 mm	7.5 mm	QAX2504	<b>\$737.10</b>	1	1		

**Turbo**



Cortadora de Loseta	4" 100 mm	<b>PLATA</b>	0.06" / 1.6 mm	7/8" / 22.2 mm	5 mm	QAX802	<b>\$721.80</b>	1	1
		<b>EASYCUT.</b>	0.06" / 1.6 mm	7/8" / 22.2 mm	7 mm	QAX1501	<b>\$230.40</b>	1	1
		<b>THUMS</b>	0.08" / 2 mm	7/8" / 22.2 mm	7 mm	QAX2553	<b>\$78.00</b>	1	10
Esmeriladora. Corte	4-1/2" 115 mm	<b>ECO</b>	0.075" / 1.9 mm	7/8" / 22.2 mm	7.5 mm	QAX3251	<b>\$62.90</b>	1	10
		<b>EASYCUT.</b>	0.06" / 1.6 mm	7/8" / 22.2 mm	7 mm	QAX1502	<b>\$291.20</b>	1	1
		<b>THUMS</b>	0.08" / 2 mm	7/8" / 22.2 mm	5 mm	QAX2556	<b>\$86.10</b>	1	10
Esmeriladora. Corte	7" 180 mm	<b>ECO</b>	0.08" / 2 mm	7/8" / 22.2 mm	7.5 mm	QAX3253	<b>\$73.40</b>	1	10
		<b>PLATA</b>	0.06" / 1.6 mm	7/8" / 22.2 mm	5 mm	QAX804	<b>\$1,590.90</b>	1	1
		<b>EASYCUT.</b>	0.08" / 2 mm	7/8" / 22.2 mm	7 mm	QAX1503	<b>\$703.60</b>	1	1
Sierra Circular	9" 230 mm	<b>THUMS</b>	0.08" / 2 mm	7/8" / 22.2 mm	7 mm	QAX2559	<b>\$244.90</b>	1	10
		<b>ECO</b>	0.095" / 2.4 mm	7/8" / 22.2 mm	7.5 mm	QAX3256	<b>\$188.80</b>	1	10
Esmeriladora. Corte	9" 230 mm	<b>EASYCUT.</b>	0.10" / 2.5 mm	7/8" / 22.2 mm	7 mm	QAX1510	<b>\$973.50</b>	1	1

**Rin Continuo**



# DESABASTE Y PULIDO



Esmeriladora Angular



Mármol



Concreto

## Copas de Diamante EASYCUT® Segmentadas



Tipo	Ø	Barreno	Max. RPM	Clave	Precio	Empaque	Caja
1	4"	5/8"-11H	14 500	QAX2171	\$1,294.40	1	1
Hilera	100mm	15.9 mm					
2	4"	M14-2	14 500	QAX2172	\$1,294.40	1	1
Hileras	100mm						

### Características

- Disponibles con una o dos hileras de segmentos.
- Con rosca integrada M14-2 ó 5/8-11 H.
- Bajo precio.

### Beneficios

- Para desbaste de concreto, mármol y otros materiales de construcción.
- Montaje rápido, no requiere herramientas especiales para montar y desmontar.

# TRANSFORMACIÓN DE LA PIEDRA



Esmeriladora Angular Para discos de 4" a 4-1/2"



Sierra Circular Para discos de 7" a 9"



Mármol



Granito



Porcelanato

## Granito / Verde Turbo



Ø	Max. RPM
4"	14 500
4-1/2"	13 200
7"	8 500

Calidad	Clave	Ø	Grosor	Barreno	Alt. Seg	Precio	Empaque	Caja
Oro	QAX2166	4-1/2"	0.08"	7/8"	3/8"	\$1,262.70	1	1
	QAX2167	5mm	2.1 mm	22.2mm	10mm	\$2,220.60	1	1
Plata (Con segmentos protectores)	QAX866	4"	0.09"	7/8"	0.31"	\$1,097.00	1	1
	QAX862	180mm	2.6 mm	22.2mm	10mm	\$2,074.80	1	1
Plata	QAX2165	4"	0.095"	7/8"	0.31"	\$2,074.80	1	1
	QAX2165	180 mm	2.4 mm	22.2mm	8mm	\$1,064.60	1	1
		4-1/2"	0.04"	7/8"	0.28"	\$1,064.60	1	1
		5mm	1mm	22.2mm	7mm			

### Características

- Fabricados con diamante en grano fino.
- Línea plata con desahogos tipo flecha especiales para evitar despostillamiento en materiales muy duros.

### Beneficios

- Para cortes finos sin despostillar materiales duros y frágiles, loseta cerámica, porcelanato, azulejo y mosaico.



Clave 2165 es de 1 mm de grosor, excelente para rayar piedra de molino de nixtamal.



Esmeriladora Angular Para discos de 4-1/2" a 9"  
 Sierra Circular Para discos de 4-1/2" a 9"  
 Cortadora de Mampostería Para discos de 12" a 18"  
 Granito

**Granito / Verde Segmentado**

Ø	Max. RPM
4-1/2"	13 200
7"	8 500
9"	6 700



Calidad	Clave	Ø	Grosor	Barreno	Alt. Seg	No. Seg	Precio	Empaque	Caja
Plata	QAX850	4-1/2"	0.09"	7/8"	0.28"	8	\$675.80	1	1
	QAX1521	7"	0.09"	7/8"	3/8"	14	\$1,337.00	1	1
Bronce	QAX1548	180mm	2.2 mm	22.2mm	10 mm	14	\$824.10	1	1
		7"	0.09"	7/8"	0.31"				
	QAX852	9"	0.102"	7/8"	0.29"	16	\$1,508.50	1	1
		230 mm	2.6 mm	22.2mm	7mm				

Claves 852 y 1521 están avaladas por la OSA

**Características**

- Diamantes de alta calidad.
- Segmentos resistentes al trabajo pesado.
- Disponibles con cuerpo silencioso.
- Cuerpos de acero resistentes al trabajo pesado.

**Beneficios**

- Alto rendimiento.
- Para cortar gran ita, mármol duro y piedras artificiales.



Esmeriladora Angular

Piedra Natural

Cantera

Recinto Volcánico

**EASYCUT®**  
Recinto Volcánico



Clave	Ø	Grosor	Barreno	No. Seg	Precio	Empaque	Caja
QAX2515	4-1/2"	0.08"	7/8"	9	\$180.30	1	1
	5mm	2mm	22.2mm				
QAX2517	7"	0.09"	7/8"	14	\$412.80	1	1
	180mm	2.2 mm	22.2mm				

**Características**

- Bajo precio.
- Sinterizados.

**Beneficios**

- Para corte de recinto volcánico, cantera y otros materiales abrasivos, muy útiles en el trabajo artesanal de la piedra.



Taladro

Mototool

Fibra de Vidrio

Acrílico

Piedra Natural

PVC

**Con Vástago Electrodepositado**



Clave	Ø	Grosor	Vástago	Max. RPM	Precio	Empaque	Caja
QAX2148	1-1/2"	0.012"	1/8"	35 000	\$129.20	1	1
	40 mm	0.3 mm	3.2 mm				

**Características**

- Para trabajos a altas velocidades. Fabricados con resistente vástago de acero.

**Beneficios**

- Combinan corte rápido y alto rendimiento.
- Corte súper preciso y sin despostillar.
- Ideal para trabajos de detalle o artísticos.

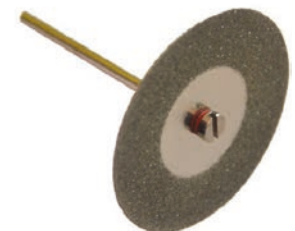

# DESBASTE

## Color AZUL



Mármol



Granito



Bloque no  
Abrasivo

## Color VERDE



Mármol



Granito



Resina



## Color ROJO



Cantera



Materiales  
Abrasivos

## Copas de Diamante Turbo



Calidad	Ø	Barreno	Max. RPM	Clave	Precio	Empaque	Caja
<b>USO GENERAL</b>							
Plata	4"	7/8"	14 500	QAX867	\$4,186.50	1	1
	100mm	22.2mm					
<b>GRANITO</b>							
Plata	4"	7/8"	14 500	QAX869	\$4,366.00	1	1
	100mm	22.2mm					
<b>CANTERA</b>							
Plata	4"	7/8"	14 500	QAX884	\$4,237.90	1	1
	100mm	22.2mm					

### Características

- La más amplia selección disponible en el mercado.
- Fabricadas con diamante de alta calidad.
- Ligeras, fabricadas con cuerpo de aluminio.

### Beneficios

- Duran 20 veces más que una copa de abrasivo convencional.
- Excelente velocidad de remoción.



Ø	Clave	Barreno	Max. RPM	Precio	Empaque	Caja
4"	QAX2112	5/8"-11H	15 270	\$932.40	1	1
	QAX2122	15.9 mm-11H	15 270	\$932.40	1	1
7"	QAX2129	5/8"-11H	8 480	\$1,557.70	1	1
	QAX2130	15.9 mm-11H	8 480	\$1,557.70	1	1

### Características

- Copa color azul.
- Segmentos tipo turbo.
- Con rosca integrada.
- Bajo precio.

### Beneficios

- Para desbaste de concreto, mármol, granito y otros materiales de construcción. Gracias al tipo de segmento tienen una gran velocidad de remoción y se reduce la vibración y el ruido.
- Montaje rápido, no requiere herramientas especiales para montar y desmontar.

## Copas de Diamante Turbo Azul





### Ultraligera



Clave	Ø	Barreno	Max. RPM	Precio	Empaque	Caja
QAX2164	4" 100mm	5/8"-11H" 15.9 mm-11H	12 000	\$1,090.80	1	1

#### Características

Desbaste de granito y piedra de ingeniería.  
Energy Saver.  
Uso en húmedo y seco.  
Peso menor a 100 gr.

#### Beneficios

\*Su bajo peso la convierte en la opción ideal para usarse en esmeriladoras inalámbricas ya que las pilas duran más.



### Hojas de Diamante

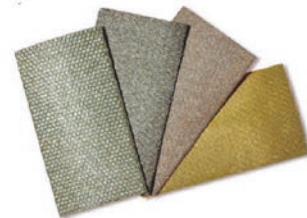

Clave	Dimensiones	Grano	Color	Precio	Empaque	Caja
QAX2733	4" X 2-3/16" 100 x 55 mm	60	Verde	\$1,423.10	1	1
QAX2734	4" X 2-3/16" 100 x 55 mm	120	Negro	\$1,144.20	1	1
QAX2736	4" X 2-3/16" 100 x 55 mm	400	Amarilla	\$958.30	1	1

#### Características

- Con respaldo foamy flexible y resistente.
- Lavables.

#### Beneficios

- Para desbaste y pulido de superficies.
- Altísimo rendimiento.
- Se lavan y se vuelven a usar.



Desbaste  
Esmeriladora



Corte  
Esmeriladora Angular



Azulejo



Cerámica



Granito



Vidrio



### Disco de diamante 2 en 1 para corte y desbaste

Clave	Ø	Grosor	Barreno	Máx. RPM	Precio	Empaque	Caja
QAX2146	5" 125mm	1/16" 1.6mm	7/8" 22.23 mm	12,200	\$435.00	1	1

#### Características

- Color: Color Azul.
- Diamante grano medio.
- Segmentos turbo tipo panal.
- Uso en seco.

#### Beneficios

- Disco 2 en 1.
- Excelente rendimiento en corte y desbaste.
- Mayor eficiencia en el trabajo.
- Ideal para cortes precisos y suaves.
- Se puede utilizar incluso en vidrio.

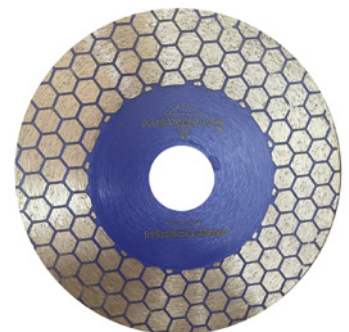

# PERFORACIÓN

Clave	Ø	Max. RPM	Precio	Empaque	Caja
QAX2950	1-1/4" 32 mm	2 800	<b>\$642.90</b>	1	1
QAX2951	1-1/2" 38 mm	2 800	<b>\$757.70</b>	1	1
QAX2952	2" 50 mm	2 800	<b>\$984.00</b>	1	1
Adaptador para montar las brocas					
QAX2957		3 000	<b>\$244.00</b>	1	1

## Guía para brocas de diamante electrodepositado

Clave	Descripción	Precio	Empaque	Caja
QAX2958	4", 6", 8", 10" y 12" en taladro o rotomartillo.	<b>\$1,585.80</b>	1	1



Taladro o Rotomartillo



Azulejo



Porcelanato



Mármol



Fibra de vidrio

## Electrodepositado



### Características

- Para perforaciones esporádicas en húmedo.
- Fabricadas con diamante en granos finos.

### Beneficios

- Para perforaciones en placas delgadas de loseta cerámica, plástico, mármol, acrílico y fibra de vidrio.
- Excelentes acabados.



Taladro o Rotomartillo



Azulejo



Porcelanato

Clave	Ø	Max. RPM	Precio	Empaque	Caja
QAX2946	1/4" 6 mm	2 800	<b>\$217.70</b>	1	1
QAX2947	5/16" 8mm	2 800	<b>\$144.40</b>	1	1
QAX2948	3/8" 10mm	2 800	<b>\$357.00</b>	1	1
QAX2949	1/2" 12mm	2 800	<b>\$418.00</b>	1	1

## Guía para brocas

Clave	Descripción	Precio	Empaque	Caja
QAX2858	Cuenta con 5 orificios para brocas de 4", 6", 8", 10", y 12".	<b>\$292.40</b>	1	1

## Porcelanato - Azulejo



Clave 2958  
Guía



Loseta



Mármol



Granito

Calidad	Ø	Max. RPM	Clave	Precio	Empaque	Caja
Plata	1/4" 6 mm	15 200	QAX2960	<b>\$180.30</b>	1	1
	3/8" 10mm	15 200	QAX2961	<b>\$412.80</b>	1	1
	1/2" 12mm	15 200	QAX2962	<b>\$749.90</b>	1	1
	1" 25.4mm	8 500	QAX2963	<b>\$1,546.00</b>	1	1



Taladro o Rotomartillo

### Características

- Fabricadas con diamante depositado al vacío.

### Beneficios

- Alto rendimiento.
- Buen acabado.
- Para perforación de loseta, mármol y granito.

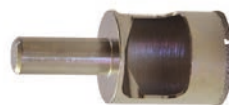

## Soldado al Vacío



Dimensiones	Max. RPM	Clave	Precio	Empaque	Caja
2" X 5/8"-11H 50 x 15.9 mm-11H	8 500	QAX2964	<b>\$1,811.80</b>	1	1
2-3/4" X 5/8"-11 H 70 x 15.9 mm-11H	8 500	QAX2965	<b>\$2,156.50</b>	1	1
3-1/2" X 5/8"-11H 88 x 15.9mm-11H	8 500	QAX2966	<b>\$2,560.70</b>	1	1



Esmeriladora Angular





### Soldados al Vacío Con Parafina

Calidad	Dimensiones	Max. RPM	Clave	Precio	Empaque	Caja
Plata	1/4" X 5/8"-11 H 6 x 15.9 mm-11H	15 200	QAX1428	\$1,134.40	1	1

#### Características

- Contienen parafina en su interior para lubricación. Diamante grano 50.

#### Beneficios

- Alto rendimiento.
- No se despostillan.
- Se vuelven a llenar de parafina cuando se acaba. Para perforación de mármol y granito.



### Broca Granito



Clave	Ø	Largo	Barreno	Alt. Seg	Max. RPM	Precio	Empaque	Caja
QAX1582	1-1/4" 32 mm	4-1/4" 108 mm	5/8"-11H" 15.9 mm-11H	0.31" 8mm	6 500	\$3,044.90	1	1
QAX2170	1-1/4" 32 mm	4-1/4" 108 mm	M14-2	0.31" 8mm	8 600	\$3,044.90	1	1

#### Características

- Liga metálica.
- Soldadas con láser.
- Con protecciones antidesgaste de diamante depositado.

#### Beneficios

- Se pueden usar en seco.
- Para perforar materiales muy duros: gran ita, mármol y pórfido.



### Broca MATRIX Diamantes Alineados

Clave	Ø	Barreno	Max. RPM	Precio	Empaque	Caja
QAX2907	1-1/4" 32 mm	5/8"-11H 15.9 mm-11H	12 250	\$530.70	1	1
QAX2921	1-1/2" 38 mm	5/8"-11H 15.9 mm-11H	12 250	\$619.60	1	1
QAX2936	2" 50 mm	5/8"-11H 15.9 mm-11H	12 250	\$748.40	1	1
QAX2937	3-1/7" 80 mm	5/8"-11H 15.9 mm-11H	12 250	\$1,152.00	1	1
QAX2976	4-5/7" 120 mm	5/8"-11H 15.9 mm-11H	12 250	\$2,006.20	1	1

#### Características

- Nueva tecnología patentada.
- Diamantes alineados.
- Color azul.
- Con rosca (5/8"-11 -15.9 mm-11).

#### Beneficios

- Se requiere de menos fuerza del operario.
- Reduce considerablemente la temperatura durante la perforación.
- Excelente rendimiento y alta precisión de perforación.
- Perforación más limpia, más estable y más rápida que las brocas convencionales.

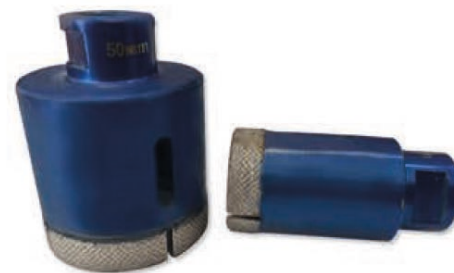

# PULIDO



Pulidora de piedra  
(con sistema de  
inyección de agua)

Porcelanato

Mármol

Granito

Calidad	Ø	Max. RPM	Grano	Clave	Precio	Empaque	Caja
Oro	4" 100 mm	2 000	200	• QAX1594	\$464.90	1	1
			400	• QAX1595	\$1,083.70	1	1
			800	• QAX1596	\$1,084.20	1	1
			1500	• QAX1597	\$1,140.90	1	1
			3000	• QAX1598	\$425.80	1	1
EAS-CUT	4" 100 mm	2 000	50	QAX2870	\$570.80	1	10
			100	QAX2871	\$570.80	1	10
			200	QAX2872	\$570.80	1	10
			400	QAX2873	\$570.80	1	10
			800	QAX2874	\$570.80	1	10
			1500	QAX2875	\$570.80	1	10
			3000	QAX2876	\$570.80	1	10
			BUFF	QAX2877	\$570.80	1	10
			50	QAX2760	\$206.80	1	10
			100	QAX2761	\$206.80	1	10
CHUMS	4" 100 mm	2 000	200	QAX2762	\$206.80	1	10
			400	QAX2763	\$206.80	1	10
			800	QAX2764	\$206.80	1	10
			1500	QAX2765	\$206.80	1	10
			3000	QAX2766	\$206.80	1	10
			BUFF	QAX2767	\$206.80	1	10

## Pads Húmedo



### Características

- Liga metálica.
- Soldadas con láser.
- Con protecciones antidesgaste de diamante depositado. **ULTRAQRIP®**

### Beneficios

- Para pulido de cubiertas de mármol y granito.
- Acabados muy consistentes.



Pulidora  
Angular

Porcelanato

Mármol

Granito

Ø	Max. RPM	Grano	Clave	Precio	Empaque	Caja
4" 100 mm	4 000	50	QAX2670	\$747.30	1	5
4" 100 mm	4 000	100	QAX2671	\$747.30	1	5
4" 100 mm	4 000	200	QAX2672	\$747.30	1	5
4" 100 mm	4 000	400	QAX2673	\$747.30	1	5
4" 100 mm	4 000	800	QAX2674	\$747.30	1	5
4" 100 mm	4 000	1500	QAX2675	\$747.30	1	5
4" 100 mm	4 000	3000	QAX2676	\$747.30	1	5

## Pads Seco

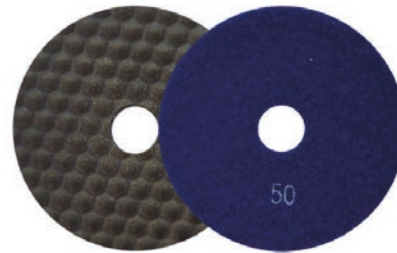

### Características

- Liga resinosa.
- Sistema de sujeción **ULTRAQRIP®**

### Beneficios

- Para pulido en seco de superficies de granito y mármol.
- Ideales para trabajar en el lugar de colocación.



Se pueden utilizar en lugar de la colocación, ya que no requiere agua.  
Piedras de ingeniería granos gruesos 50-100-200.

# SUPERABRASIVOS

Tipo	Máquina CNC	Afilado Sierras	Afilado Brocas	Rectificado Sup. Planas	Rectificado Cilíndrico Ext.	Corta	Ranurado
1A1	✓		✓	✓	✓		
1A1R						✓	
3A1R						✓	✓
4A2		✓					
11A2			✓				
11V9	✓		✓				
12A2		✓	✓				
14A1			✓			✓	✓
15V9			✓				
1V1	✓						

### Diamante Liga Resinosa



#### Características

- Ruedas resinosas de alta concentración de CBN y Diamante.
- Variedad de rendimientos según los requerimientos de su operación.

#### Beneficios

- Ideales para operaciones de súper precisión.
- Variedad de formas para el rectificado de cada ángulo y perfil.

#### Usos

- Ruedas de diamante, para rectificado y afilado de herramientas de carburo como sierras, brocas y cortadores.
- Se recomienda utilizar en húmedo para incrementar el rendimiento de la rueda.



#### Rectificado Cilíndrico y Plano



Calidad	Ø	Grosor	Barreno	Superabrasivos		Especificación	Concentración	Max. RPM	Clave	Precio	Empaque	Caja
				T	X							
EAS/CUT.	6"	1/4"	1-1/4"	1/4"	1/8"	D140R50LBX8C06R	50	6 400	QAX2151	\$1,303.80	1	1
	150 mm	6mm	31.75 mm	6 mm	3.2 mm							
	6"	1/2"	1-1/4"	1/2"	1/8"	D140R50LBX8C06R	50	6 400	QAX2152	\$2,744.10	1	1
	150 mm	13 mm	31.75 mm	12mm	3.2 mm							

#### Rectificado de Desahogos/ Escalones



Calidad	Ø	Grosor	Barreno	Superabrasivos		Especificación	Concentración	Max. RPM	Clave	Precio	Empaque	Caja
				T	X							
EAS/CUT.	6"	1"	1-1/4"	3/8"	1/8"	D120R50LBXBC06R	50	6 366	QAX2153	\$2,363.70	1	1
	150 mm	25 mm	31.75 mm	9.5 mm	3.2 mm							



### Pastas de Diamante



Concentración	Contenido "G"	No. Micras	Color	Clave	Precio	Empaque	Caja
ALTA	5g	1	Blanca	QAX1422	\$397.20	1	1
ALTA	5g	3	Amarilla	QAX306	\$448.60	1	1
ALTA	5g	9	Verde	QAX1424	\$494.60	1	1
ALTA	5g	15	Azul	QAX1425	\$517.90	1	1
ALTA	5g	30	Roja	QAX1426	\$540.50	1	1
ALTA	5g	45	café	QAX1427	\$599.50	1	1

#### Blanca

Excelente para acabados de precisión en matrices de carburo de tungsteno y semiconductores; pulido óptico y metalográfico.

#### Verde / Amarilla

Excelentes para acabados finales, lapeado o pulido de dados y moldes de carburo de tungsteno.

#### Azul / Roja y Café

Grados para preparación, semiacabado de matrices de carburo de tungsteno y materiales no metálicos.

#### Características

- Excelentes para pulir piedras naturales, semipreciosas, carburos cementados, metales duros, bronce y latón.
- Alta concentración de diamante.
- Base agua.

#### Beneficios

- Para dar súper acabado de precisión en matrices para modelo y extrusión de plástico, partes metalúrgicas de alta precisión, lapeado de metales y componentes ópticos.

#### Usos

- Acero.
- Carburo de tungsteno.
- Plástico.
- Piedra/ Piedra semipreciosa.
- Metales no ferrosos.



Uso manual

Clave	Dimensiones	Precio	Empaque	Caja
QAX1180	330 x 290 x 40 mm 13 X 11-19/32" X 1-1/2"	\$731.60	1	1



**Sistema de Afilado con Lima de Diamante Electrodepositado**

**Características**

- Recubrimiento de diamante electrodepositado de alta calidad.
- Lima de diamante de doble cara: grueso y fino.
- Incluye base de plástico con 2 pads succionadores.
- Granos 400 / 1000.

**Beneficios**

- Ideal para el afilado de la mayoría de los cuchillos y otras herramientas de corte.
- Repuesto: lima clave 1187.



Uso manual

Clave	Dimensiones	Grano	Precio	Empaque	Caja
QAX1187	180 x 60 x 8 mm 7 X 2-3/8" X 5/16"	400/ 1000	\$547.10	1	1
QAX1183	4" x 1" x 5/32" 100 X 25.4 x 4mm	100	\$99.90	1	1
QAX1184	4" x 1" x 5/32" 100 X 25.4 x 4mm	200	\$99.90	1	1
QAX1185	4" x 1" x 5/32" 100 X 25.4 x 4mm	400	\$99.90	1	1

**Beneficios**

- Afilado de cuchillos, navajas, bisturíes, cutters, etc.

**Lima de Diamante**

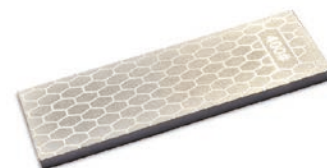

**Características**

- Tres tamaños de diamante para cubrir cualquier aderezado convencional.
- Fabricados con diamantes industriales seleccionados.
- Entre más quilates, más vida útil.

**Beneficios**

- Afilado de cuchillos, navajas, bisturíes, cutters, etc.

**Usos**

- Aderezado de perfiles rectos, ruedas tipo 1, 5 y 7.
- Buenos para afilar o para disminuir su agresividad.
- Pueden hacer perfiles complicados con la rueda.

**Rectificadores de Diamante Monopunta / RMP22**



Ruedas

Clave	Ø	Longitud	Quilates	Precio	Empaque	Caja
QAX960	7/16" 11mm	1-5/8" 42 mm	0.25	\$848.60	1	1
QAX962	7/16" 11mm	1-5/8" 42 mm	0.5	\$1,376.50	1	1
QAX964	7/16" 11 mm	1-5/8" 42 mm	1.0	\$2,253.30	1	1



Uso manual

Clave	Dimensiones	Precio	Empaque	Caja
QAX1181	12 x 180 mm 1/2 X 7"	\$188.70	1	1

### Características

- Ergonómico y práctico.

### Beneficios

- Afilado de dientes de sierras, anzuelos, tijeras, fibra de vidrio, plástico y vidrio.
- Ideal para planos y dentados.



### Lápiz de Diamante

Electrodepositado



Uso manual

Clave	Dimensiones	Precio	Empaque	Caja
QAX1179	195 x 58 x 48 mm 8-51/64" X 2-5/16"	\$339.30	1	1

### Características

- Diseño en 2 partes.
- El par de ruedas de diamante de la ranura izquierda (grano grueso-360) permiten un afilado rápido.
- El par de ruedas de diamante de la ranura derecha (grano fino-600) permite un afilado fino.

### Beneficios

- Afilado de cuchillos, navajas, bisturíes, cutters, etc.



### Afilador de Cuchillos

TENAZIT



# CEPILLOS DE ALAMBRE



W  
No 0  
127 V  
5,8 A  
9.300/ min  
HECHO EN CHINA  
DISEÑADO POR ROBERTO  
CALLE ROBERTO  
ZONA INDUSTRIAL

W5/8-M14 RPM 20000  
TENAZIT  
974  
solo  
sits  
ojos

LIMPIAR - DESBARBAR  
CLEANING - DEBURRING  
W5/8-M14  
STEEL  
TENAZIT

INOX ALUMINO  
TENAZIT  
0100x0.30mm  
04"x.012"  
CLAVE 2909

## ¿ Cómo saber si el alambre de un cepillo es de ACERO INOXIDABLE?

Para saber si un cepillo está fabricado con acero inoxidable, tradicionalmente se ha realizado la prueba del imán, pero con los cepillos modernos, esa prueba ya no es válida.

En el proceso de trefilado y durante la fabricación del cepillo, el alambre inoxidable sufre un “endurecimiento por trabajo” y se vuelve magnético en cierta medida, por lo que un imán no es una prueba confiable.

La mejor prueba para verificar el alambre inoxidable serie 302, es sumergirlo en una solución de ácido nítrico al 10% la cual lo disolverá si se trata de acero al carbón pero no lo afectará si es inoxidable.

Una segunda prueba es usar sulfato de cobre, el cual ocasiona que el alambre de acero al carbón se vuelva color café, aunque no tiene reacción con el alambre inoxidable.

## Cepillo vs Ruedas Abrasivas

El efecto que ejercen las cardas de los cepillos es un desgaste producido por la multitud de pequeñas cuchillas que van desprendiendo las partículas de óxido, pintura, adherencias diversas, etc.

A diferencia de las herramientas abrasivas, los cepillos no generan abrasión, es decir, no queman la superficie trabajada, si no que arrancan las partículas pegadas a la base sin dañarla.

Una ventaja añadida de los cepillos de alambre es que a diferencia de los abrasivos sólidos, estos se adaptan a superficies irregulares gracias a la flexibilidad del alambre.

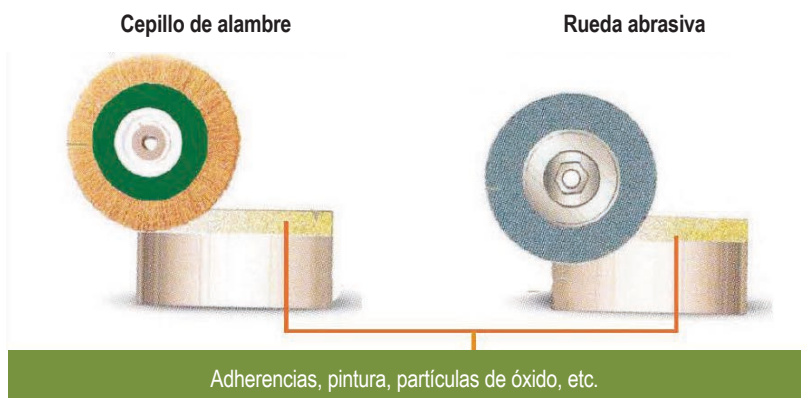





**Circulares**  
Alambre Trenzado



**Características**

- Fabricados con alambre de alta resistencia a la ruptura.
- Trenzado homogéneo y apretado.

**Beneficios**

- Excelentes para el trabajo pesado que requiere un corte rápido y firme.
- Remueven con rapidez restos de soldadura, pintura y corrosión.

Tipo	Ø	Calibre Alambre	Barreno	Trenzadas	Espesor	Largo Alambre	Max. RPM	Clave	Precio	Empaque	Caja
<b>MAGMA</b>	4"	0.014"	MR	24	3/8"	3/4"	20 000	QAX975	\$610.10	1	1
	100 mm	0.356 mm			10mm	19mm					
	6"	0.014"	MR	26	1/2"	1-1/4"	12 500	QAX978	\$881.40	1	1
	150 mm	0.356 mm			13mm	32 mm					
<b>EASKCUT</b>	4"	0.014"	5/8"-11H	18	3/8"	3/4"	12 500	QAX2885	\$233.30	1	1
	100 mm	0.356 mm	15.9 mm-11H		10 mm	19 mm					
	4"	0.014"	M14-2	18	3/8"	3/4"	12 500	QAX2895	\$233.30	1	1
	100 mm	0.356 mm			10mm	19 mm					
	6"	0.020"	5/8"-11H	24	1/2"	1-1/4"	8 500	QAX2878	\$440.00	1	1
	150 mm	0.508 mm	15.9 mm-11H		13 mm	32 mm					
	6"	0.020"	M14-2	24	1/2"	1-1/4"	8 500	QAX2879	\$440.00	1	1
	150 mm	0.508 mm			13mm	32 mm					

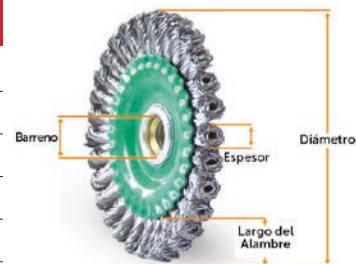

M R=Multi-rosca (15.9 mm/5/8-11 H = Estándar M14-2 = Milimétrico)



**Circulares**  
Alambre Ondulado



Tipo	Ø	Calibre Alambre	Barreno	Espesor	Largo Alambre	Max. RPM	Clave	Precio	Empaque	Caja
Barreno [MR]										
<b>MAGMA</b> Acero al carbón latonado (Blister)	4-1/2"	0.012"	MR	1/2"	1"	13 000	QAX989	\$644.80	1	1
	115 mm	0.300 mm		13mm	25 mm					
Barreno [ME]										
<b>INREATOR</b> Acero al Carbono Latonado	6"	0.012"	ME	7/8"	1-1/8"	6 000	QAX2864	\$528.40	1	1
	150 mm	0.300 mm		22.23 mm	28 mm					
Barreno [5/8" y 2"]										
<b>EASKCUT</b> Acero al Carbono	6"	0.014"	1/2"	1"	1-1/8"	6 000	QAX2882	\$292.40	1	1
	150 mm	0.356 mm	12.7 mm	25 mm	28 mm					

**Características**

- Están fabricados con los más altos estándares de calidad.
- El alambre de acero latonado tiene mayor resistencia a la fatiga.

**Beneficios**

- Por su flexibilidad proporcionan un cepillado continuo con excelentes acabados.
- Para limpieza de metal y cardado en la industria del calzado.



### Tipo Copa Alambre Trenzado

#### Características

- Fabricados con cazoletas de acero de un calibre especial para mayor seguridad.

#### Beneficios

- El alambre trenzado proporciona un máximo impacto para aplicaciones de trabajo pesado y para trabajos que requieren un corte rápido y firme.
- Para remover restos de soldadura, pintura y corrosión.
- Clave 2893 con alambre extra grueso para operaciones muy severas de limpieza.



Tipo	Ø	Calibre Alambre	Barreno	Trenzas	Largo Alambre	Max. RPM	Clave	Precio	Empaque	Caja
<b>MAGMA</b> Acero al Carbón	3"	0.020"	MR	20	3/4"	12 500	QAX965	\$502.50	1	1
	75mm	0.508 mm			19mm					
	4"	0.014"	MR	26	7/8"	9 000	QAX968	\$873.40	1	1
	100 mm	0.356 mm			22.23mm					
<b>KREATOR</b> Acero al Carbón	3"	0.014"	5/8"-11H	18	3/4"	12 500	QAX2855	\$382.20	1	1
	75mm	0.356 mm	15.9 mm-11H		19mm					
	4"	0.020"	MR	22	7/8"	8 500	QAX2857	\$598.30	1	1
	100 mm	0.508 mm			22.23mm					
	5"	0.020"	5/8"-11H	28	1"	6 500	QAX2854	\$764.30	1	1
	125mm	0.508 mm	15.9 mm-11H		25 mm					
	5"	0.020"	M14-2	28	1"	8 500	QAX2884	\$764.30	1	1
	125mm	0.508 mm			25 mm					
<b>EASVCUT</b> Acero al Carbón	3"	0.020"	5/8"-11H	18	3/4"	12 500	QAX2898	\$144.10	1	1
	75 mm	0.508 mm	15.9 mm-11H		19mm					
	3"	0.020"	M14-2	18	3/4"	12 500	QAX2899	\$144.10	1	1
	75 mm	0.508 mm			19mm					
	4-3/4"	0.020"	5/8"-11H	28	3/4"	6 500	QAX2888	\$518.80	1	1
	120 mm	0.508 mm	15.9 mm-11H		19mm					
	4-3/4"	0.020"	M14-2	28	3/4"	6 500	QAX2889	\$518.80	1	1
	120 mm	0.508 mm			19mm					
	5"	0.020"	5/8"-11H	26	1-1/4"	6 500	QAX2843	\$349.30	1	1
	125 mm	0.508 mm	15.9 mm-11H		32 mm					
	5"	0.020"	M14-2	26	1-1/4"	6 500	QAX2842	\$349.30	1	1
	125 mm	0.508 mm			32 mm					

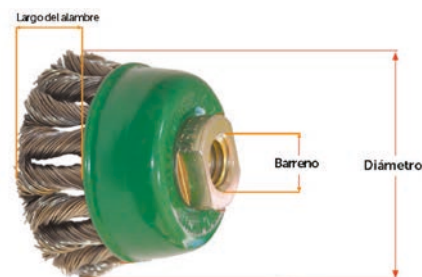

### Tipo Copa Alambre Ondulado

#### Características

- Por su fabricación y diseño son muy flexibles.

#### Beneficios

- Excelentes para lograr acabados finos y remover rebabas ligeras.
- Tienen acción de remoción continua y controlada.
- Los cepillos cableados son de alto rendimiento.



Tipo	Ø	Calibre Alambre	Barreno	Largo Alambre	Max. RPM	Clave	Precio	Empaque	Caja
<b>MAGMA</b> Alto Rendimiento Latonado	4"	0.012"	MR	1-1/8"	8 500	QAX2848	\$727.90	1	1
	100 mm	0.300 mm		28 mm					
	3"	0.012"	MR	3/4"	13 000	QAX2847	\$548.40	1	1
	75mm	0.300 mm		19mm					
<b>KREATOR</b> Latonado	3"	0.012"	MR	3/4"	13 000	QAX2858	\$292.40	1	1
	75 mm	0.300 mm		19mm					





**Brochas con Vástago**  
Alambre Ondulado



**MAGMA**

Tipo	Ø	Calibre Alambre	Max. RPM	Clave	Precio	Empaque	Caja
Latonado	1" 25 mm	0.015" 0.381 mm	22 000	QAX990	\$183.40	1	10

**Características**

\*Fabricadas con tecnología especial para alta velocidad.



**Trenzados con Vástago**  
**MAGMA**

Tipo	Ø	Calibre Alambre	Trenzadas	Largo Alambre	Max. RPM	Clave	Precio	Empaque	Caja
Acero al carbón	3/8"	0.014"	1	1"	4 500	QAX983	\$399.30	1	10
	10 mm	0.356 mm		25 mm					
Latonado	7/8"	0.014"	9	1"	22 000	QAX987	\$381.60	1	1
	22 mm	0.356 mm		25 mm					
Latonado	1-1/8"	0.020"	12	1"	20 000	QAX2853	\$381.10	1	10
	28 mm	0.508 mm		25 mm					



Clave 983



Clave 987

**Características**

\*Fabricadas con tecnología especial para alta velocidad.  
\*Vástago de 1/4".

**Beneficios**

\*Excelentes para limpieza de tuberías y lugares de difícil acceso.  
\*Clave 983: Excelentes para limpieza de tuberías y lugares de difícil acceso.



**Latónados con Vástago**  
**EASYCUT.**

Tipo	Ø	Calibre Alambre	Max. RPM	Clave	Precio	Empaque	Caja
Circular	2"	0.012"	4 500	QAX2838	\$57.90	1	20
	50 mm	0.300 mm					
	2"	0.012"	6 000	QAX2862	\$131.70	1	1
	50 mm	0.300 mm					
Copa	3"	0.012"	6 000	QAX2863	\$153.70	1	1
	75 mm	0.300 mm					
	2"	0.012"	5 000	QAX2849	\$153.70	1	1
	50 mm	0.300 mm					
Copa	3"	0.012"	4 500	QAX2860	\$175.60	1	1
	75 mm	0.300 mm					



**Características**

\*Perfectamente balanceados para máxima seguridad.  
\*Vástago de 1/4".

**Beneficios**

\*Excelentes para trabajos de limpieza en el taller y en el hogar.  
\*Clave 2838: especial para la renovación de llantas.



Tipo	Ø	Calibre Alambre	Vástago	Max. RPM	Clave	Precio	Empaque	Caja
Acero al carbón	13/64"	0.004"	1/8"	5 000	QAX2381	\$174.60	1	5
	5mm	0.100 mm	3.2 mm					
	5/8"	0.004"	1/8"	15 000	QAX2382	\$174.60	1	5
	15 mm	0.100 mm	3.2 mm					
	3/4"	0.004"	1/8"	12 000	QAX2383	\$174.60	1	5
	19 mm	0.100 mm	3.2 mm					

### Características

- Para mototool.
- Vástago de 1/8".

### Beneficios

- Para limpieza, rebabeo y pulido de pequeñas superficies o piezas de trabajo.
- Excelentes para acabados de moldes y trabajos de precisión.

## Cepillos Miniatura **KREATOR**



## Manuales

### Características

- Mangos ergonómicos para mejor manipulación.

### Beneficios

- Excelentes para limpieza a mano de superficies.
- No se desprenden alambres.

### Minicepillo con Mango de Madera

#### **KREATOR**

Tipo	Número de Hileras	Calibre Alambre	Largo Alambre	Clave	Precio	Empaque	Caja
Acero al carbón	3X7	0.006" 0.152 mm	1/2" 13 mm	QAX1581	\$109.00	1	36



Clave 1581

#### **EASYCUT.**

Tipo	Número de Hileras	Calibre Alambre	Largo Alambre	Clave	Precio	Empaque	Caja
Latón	3X7	0.006" 0.152 mm	1/2" 13 mm	QAX1561	\$37.10	1	25
Nylon	3X7	0.006" 0.152 mm	1/2" 13 mm	QAX1550	\$34.20	1	25



Clave 1561



Clave 1550

### Mango de Plástico

#### **KREATOR**

Tipo	Número de Hileras	Calibre Alambre	Largo Alambre	Clave	Precio	Empaque	Caja
Acero al Latonad	1	0.012" 0.300 mm	1" 25 mm	QAX2880	\$68.70	1	24



### Cepillo de Soldador

#### **KREATOR**

Tipo	Número de Hileras	Calibre Alambre	Largo Alambre	Clave	Precio	Empaque	Caja
Acero al carbón	4X16	0.014" 0.356 mm	1" 25 mm	QAX2869	\$60.50	1	12





**Circulares**  
Alambre Trenzado

**MAGMA**

Ø	Calibre Alambre	Barreno	Trenzas	Espesor	Largo Alambre	Max. RPM	Clave	Precio	Empaque	Caja
4"	0.014"	MR	24	3/8"	3/4"	20 000	QAX974	\$757.70	1	1
100 mm	0.356 mm			10 mm	19mm					
6"	0.020"	MR	26	1/2"	1-3/16"	12 500	QAX979	\$1,768.80	1	1
150 mm	0.508 mm			13 mm	30 mm					



**Características**

- Fabricadas con tecnología especial para alta velocidad.
- Vástago de 1/4".

**Beneficios**

- Excelentes para limpieza de tuberías y lugares de difícil acceso.
- Clave 983: Excelentes para limpieza de tuberías y lugares de difícil acceso.



**Tipo Copa**  
Alambre Trenzado

0 Contaminación ¡GARANTIZADO!



**MAGMA**

Ø	Calibre Alambre	Barreno	Trenzas	Largo Alambre	Max. RPM	Clave	Precio	Empaque	Caja
3"	0.014"	MR	20	3/4"	12 500	QAX967	\$857.50	1	1
75 mm	0.356 mm			19mm					
4"	0.020"	MR	26	7/8"	9 000	QAX969	\$2,011.20	1	1
100 mm	0.508 mm			22 mm					

**Características**

- Fabricados con alambre de acero inoxidable serie 302 de alta resistencia a la ruptura.
- Trenzado homogéneo.

**Beneficios**

- Excelentes para el trabajo pesado que requiere un corte rápido y firme.
- Remueven con rapidez restos de soldadura, pintura y corrosión.

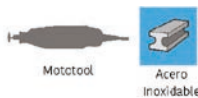

**Tipo Brocha**  
Alambre Ondulado

0 Contaminación ¡GARANTIZADO!



**MAGMA**

Ø	Calibre Alambre	Vástago	Max. RPM	Clave	Precio	Empaque	Caja
1/2"	0.008"	1/4"	20 000	QAX972	\$225.40	1	10
13 mm	0.200 mm	6.4 mm					
7/8"	0.012"	1/4"	18 000	QAX980	\$313.50	1	10
22 mm	0.300 mm	6.4 mm					

**Características**

- Fabricados con acero inoxidable serie 302.

**Beneficios**

- Excelentes para trabajos de interiores donde se requiere alta flexibilidad.
- Limpieza rápida y precisa.
- No contaminan el acero inoxidable.



**MAGMA**

Ø	Calibre Alambre	Vástago	Largo Trenza	Max. RPM	Clave	Precio	Empaque	Caja
3/8" 10 mm	0.014" 0.356 mm	1/4" 6.4 mm	1" 25 mm	20 000	QAX982	\$562.70	1	10

**Características**

- Fabricado con acero inoxidable serie 302.
- Con capuchón en la base del cepillo para evitar contaminación.

**Beneficios**

- Preciso.
- Especial para trabajos en interiores.
- Resistente al desgaste.



**Unitrenza MAGMA**



Tipo	Número de Hileras	Calibre Alambre	Largo Alambre	Clave	Precio	Empaque	Caja
<b>EASYCUT.</b>	4X16	0.014" 0.356 mm	1" 25 mm	QAX2881	\$105.10	1	12

**Características**

- Fabricados con acero inoxidable serie 302.
- Mango de madera.

**Beneficios**

- Excelentes para limpieza superficial de óxido y restos de soldadura en cualquier superficie de acero inoxidable sin contaminarlo.



**Cepillo Soldador KREATOR**



**Minicepillos Con Mango de Madera**



Tipo	Número de Hileras	Calibre Alambre	Largo Alambre	Clave	Precio	Empaque	Caja
Acero Inoxidable	3X7	0.006" 0.152 mm	1/2" 13 mm	QAX1587	\$123.10	1	36

**Características**

- Fabricados con acero inoxidable serie 302.
- Mango de madera.

**Beneficios**

- Ergonómico.
- Se adapta a piezas con formas caprichosas. Para limpieza de piezas pequeñas de acero inoxidable. Excelente para la industria química y alimenticia.

**KREATOR**



**EASYCUT.**



## CEPILLOS DE ALAMBRE

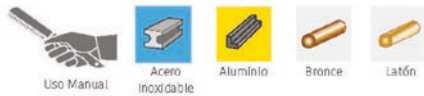

### Minicepillo **KREATOR** Con Mango de Plástico

Tipo	Número de Hileras	Dimensiones	Clave	Precio	Empaque	Caja
Acero Inoxidable	3x7	7-1/4" X 1/2" 185 x12 mm	QAX1588	\$58.70	1	36

#### Características

- Mango de plástico.
- Fabricado con acero inoxidable calibre 0.06".
- No contamina el acero inoxidable.

#### Beneficios

- Para limpieza de piezas pequeñas de acero inoxidable, aluminio, bronce, latón, así como lugares de difícil acceso.
- Para eliminar manchas de coloración.
- Excelente aplicación en la industria alimenticia.



### Alambre Ondulado Con Mango de Plástico **KREATOR**

Tipo	Dimensiones	Clave	Precio	Empaque	Caja
Acero Inoxidable	10-5/8" x 5/8" 210 x 15 mm	QAX1583	\$191.60	1	24

#### Características

- Mango de plástico.

#### Beneficios

- Para limpieza de equipos de acero inoxidable.
- No contamina.



### Blanco / Grado Alimenticio **KREATOR**

Dimensiones	Número de Hileras	Clave	Precio	Empaque	Caja
11-3/4" X 3/4" 285 x 20 mm	2 x14	QAX992	\$275.40	1	4
11-3/4" X 3/4" 285 x 20 mm	3 x14	QAX993	\$356.00	1	4

#### Características

- Mango de plástico.
- Fabricado con acero inoxidable serie 302.

#### Beneficios

- Se puede trabajar soldadura de argón en caliente sin que se desprendan los filamentos o se derrita el plástico.
- Limpia manchas de hollín y coloración por soldadura.
- Especial para la industria alimenticia.





**HERRAMIENTAS DE  
METAL DURO**



## Esquema

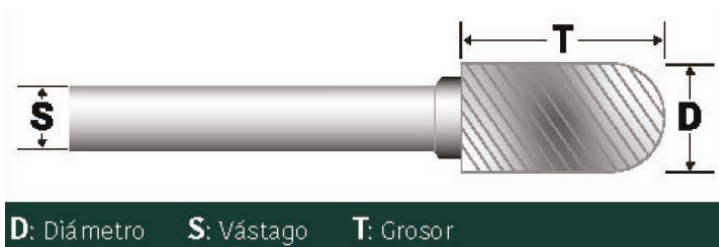

## Tipos de Filo de las fresas [Limas]

### Doble Filo (Doble Corte o D/C)

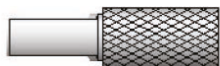

Permite que la fresa remueva el material con mayor rapidez.

El dentado cruzado característico de este filo, minimiza la vibración de la lima y en la mayoría de los materiales reduce las virutas a un tamaño granular, evitando así las rebabas largas y filosas que son comunes en este tipo de operaciones.

La reducción del tamaño de las virutas también ayuda a evitar que la fresa se "tape".

Otra ventaja del doble filo, es que el control de la lima se mejora, ya que los filos cruzados tienden a reducir la fuerza axial que produce el filo principal.

El doble filo deja un acabado ligeramente menos fino que el filo sencillo corte estándar) pero compensa ampliamente esta característica con el incremento en productividad que se logra por su mayor capacidad de remoción.

### Filo para Aluminio (Corte de Aluminio o A/C)

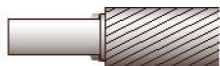

Su característica principal es un mayor espacio entre los dientes: mientras que en una fresa de doble filo con diámetro de 12.7 mm (1/2") hay 25 filos, en una fresa con filo para aluminio del mismo tamaño, hay sólo 8 "filos".

La ventaja principal del filo para aluminio, es que la fresa no se tapa al trabajar materiales suaves tales como aluminio, cobre, bronce, plástico y hule.

### Filo para Inoxidable **INOX-CUT**

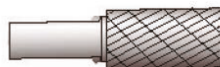

Su afilado especial garantiza la menor generación de calor y capacidad de evacuación de virutas. El acero inoxidable se calentará menos y se reducirán los retrabajos.

**¡Cero Contaminación Garantizado!**

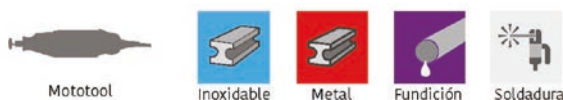

**Doble Corte**  
**TENAZIT®**

Forma	Especificación	Ø	Grosor	Vástago	Max. RPM	Clave	Precio	Empaque	Caja
<b>A</b>	SA-43	1/8" 3.2 mm	9/16" 13mm	1/8" 3.2 mm	60 000	QAX98	\$243.70	1	5
	SA-51	1/4" 6.4 mm	1/2" 12.7mm	1/8" 3.2 mm	45 000	QAX99	\$372.50	1	5
	SA-1	1/4" 6.4mm	3/4" 19 mm	1/4" 6.4mm	30 000	QAX100	\$388.20	1	5
	SA-3	3/8" 9.5 mm	3/4" 19.1 mm	1/4" 6.4mm	30 000	QAX101	\$536.10	1	5
	SA-5	1/2" 12.7 mm	1" 25.4 mm	1/4" 6.4mm	25 000	QAX102	\$835.60	1	5
<b>C</b>	S8-3	3/8" 9.5 mm	3/4" 19.1 mm	1/4" 6.4mm	30 000	QAX132	\$834.70	1	5
	SC-42	1/8" 3.2 mm	9/16" 13mm	1/8" 3.2 mm	60 000	QAX103	\$243.70	1	5
	SC-1	1/4" 6.4 mm	3/4" 19.1 mm	1/4" 6.4mm	45 000	QAX105	\$449.10	1	5
	SC-3	3/8" 9.5 mm	3/4" 19.1 mm	1/4" 6.4mm	30 000	QAX106	\$595.40	1	5
	SC-5	1/2" 12.7mm	1" 25.4 mm	1/4" 6.4mm	22 500	QAX107	\$940.10	1	5
<b>D</b>	SD-1	1/4" 6.4 mm	7/32" 5.5 mm	1/4" 6.4mm	45 000	QAX110	\$414.30	1	5
	SD-3	3/8" 9.5 mm	5/8" 16mm	1/4" 6.4mm	30 000	QAX112	\$490.90	1	5
	SD-5	1/2" 12.1 mm	7/16" 11 mm	1/4" 6.4mm	22 500	QAX114	\$661.50	1	5
<b>E</b>	SE-51	1/4" 6.4mm	3/8" 9.5mm	1/8" 3.2 mm	45 000	QAX115	\$372.50	1	5
	SE-3	3/8" 9.5 mm	5/8" 16mm	1/4" 6.4mm	30 000	QAX116	\$595.40	1	5
<b>F</b>	SF-51	1/4" 6.4 mm	1/2" 12.7mm	1/8" 3.2 mm	45 000	QAX118	\$372.50	1	5
	SF-1	1/4" 6.4 mm	5/8" 16mm	1/4" 6.4mm	45 000	QAX134	\$752.40	1	5
	SF-3	3/8" 9.5 mm	3/4" 19.1 mm	1/4" 6.4mm	30 000	QAX119	\$584.90	1	5
<b>G</b>	SF-5	1/2" 12.1 mm	1" 25.4 mm	1/4" 6.4mm	22 500	QAX120	\$865.10	1	5
	SG-44	1/8" 3.2 mm	1/2" 12.7 mm	1/8" 3.2 mm	60 000	QAX121	\$243.70	1	5
	SG-1	1/4" 6.4 mm	5/8" 16mm	1/4" 6.4mm	45 000	QAX133	\$752.40	1	5
<b>H</b>	SG-5	1/2" 12.7 mm	1" 25.4 mm	1/4" 6.4mm	22 500	QAX122	\$846.00	1	5
	SH-1	1/4" 6.4 mm	1/2" 12.7 mm	1/4" 6.4mm	45 000	QAX135	\$763.30	1	5
	SH-5	1/2" 12.7mm	1-1/4" 31.7mm	1/4" 6.4mm	22 500	QAX136	\$1,126.10	1	5
<b>L</b>	SL-42(8°)	1/8" 3.2 mm	1/2" 12.7 mm	1/8" 3.2 mm	60 000	QAX123	\$243.70	1	5
	SL-1	1/4" 6.4 mm	5/8" 16mm	1/4" 6.4mm	45 000	QAX137	\$764.50	1	5
	SL-3	3/8" 9.5 mm	1-1/16" 27 mm	1/4" 6.4mm	38 000	QAX130	\$745.00	1	5
	SL-4	1/2" 12.7 mm	1-1/8" 30mm	1/4" 6.4mm	22 500	QAX124	\$910.40	1	5
	SL-6	5/8" 16mm	1-1/4" 31.7mm	1/4" 6.4mm	18 000	QAX096	\$1,789.50	1	1
	SL-7	3/4" 19.1 mm	1-1/2" 38.1 mm	1/4" 6.4mm	10 000	QAX097	\$2,360.50	1	1
	SM-1	1/4" 6.4mm	1/2" 12.7mm	1/4" 6.4mm	45 000	QAX139	\$763.30	1	5
<b>M</b>	SM-5(28°)	1/2" 12.7 mm	7/8" 22.2 mm	1/4" 6.4mm	22 500	QAX125	\$933.00	1	5



### Características

- Afiladas con rueda de diamante.
- 10 formas diferentes.
- Doble corte.

### Beneficios

- Aumentan el control y reducen las virutas.
- Amplia aplicación en operaciones de desbaste pesado
- de soldadura, acero, plástico, fundición y acero inoxidable.
- Larga duración y ahorro.



Clave	Descripción	Precio	Empaque	Caja
QAX1790	Incluye las claves: 107, 122, 120, 124 y 125.	\$4,797.60	1	10

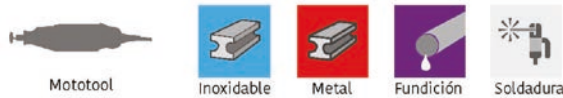

## Doble Corte EASYCUT.



Forma	Especificación	Ø	Grosor	Max. RPM	Clave	Precio	Empaque	Caja
Cilíndrica sin corte frontal <b>A</b>	SA-1	1/4" 6.4 mm	5/8" 16mm	30 000	QAX2276	\$265.00	1	10
	SA-5	1/2" 12.7 mm	1" 25.4 mm	22 500	QAX2277	\$580.10	1	10
Cilíndrica punta redonda <b>C</b>	SC-1	1/4" 6.4 mm	5/8" 16mm	30 000	QAX2278	\$265.90	1	10
	SC-5	1/2" 12.7 mm	1" 25.4 mm	22 500	QAX2279	\$652.60	1	10
Árboles punta redonda <b>F</b>	SF-5	1/2" 12.7mm	1" 25.4 mm	22 500	QAX2281	\$628.50	1	10
	SG-5	1/2" 12.7mm	1" 25.4 mm	22 500	QAX2282	\$556.00	1	10
Flama / Llama <b>H</b>	SH-1	1/4" 6.4mm	5/8" 16mm	30 000	QAX2283	\$265.90	1	10
	SH-5	1/2" 12.7 mm	1-1/4" 31.7 mm	22 500	QAX2284	\$773.50	1	10
Cónica de 14° punta redonda <b>L</b>	SL-4	1/2" 12.1mm	1-1/8" 28 mm	225 00	QAX2285	\$604.30	1	10
	SM-5(28)	1/2" 12.7 mm	1" 25.4 mm	225 00	QAX2287	\$604.30	1	10

### Características

- Disponibles en doble corte y corte de metales no ferrosos.
- Vástago de 1/4".

### Beneficios

- Para trabajos ligeros.
- Buena relación precio- rendimiento.
- Para desbaste de acero y plástico.

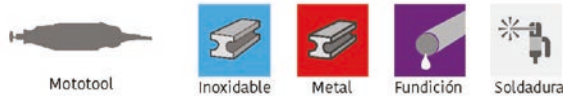

## Vástago Largo - Doble Corte TENAZIT.



Forma	Especificación	Ø	Grosor	Max. RPM	Clave	Precio	Empaque	Caja
Cilíndrica sin corte frontal <b>A</b>	SA-5 L6	1/2" 12.7 mm	1" 25.4 mm	15 000	QAX150	\$1,437.70	1	1
	SC-3 L6	3/8" 9.5 mm	3/4" 19.1 mm	15 000	QAX154	\$1,267.00	1	1
Cilíndrica punta redonda <b>C</b>	SD-5 L6	1/2" 12.7 mm	7/16" 11mm	15 000	QAX151	\$1,306.40	1	1
	SE-5 L6	3/8" 9.5 mm	5/8" 16mm	15 000	QAX153	\$1,227.60	1	1
Ovalada <b>E</b>	SF-5 L6	1/2" 12.7 mm	1" 25.4 mm	15 000	QAX152	\$1,306.40	1	1
	SF-3 L6	3/8" 9.5 mm	3/4" 19.1 mm	15 000	QAX155	\$1,214.50	1	1

### Características

- Afiladas con rueda de diamante.
- Vástago de 150 mm (6") de largo y 1/4" de diámetro.
- Perfectamente soldadas y balanceadas.

### Beneficios

- Excelentes para desbastar lugares de difícil acceso.
- Para operaciones de desbaste pesado.
- Larga duración y ahorro.
- Amplia aplicación en fundición y acero inoxidable.

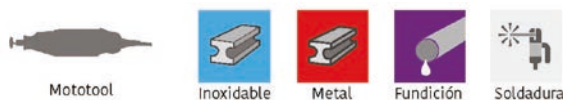

## Aluminio / No Ferrosos TENAZIT.



Forma	Especificación	Ø	Grosor	Max. RPM	Clave	Precio	Empaque	Caja
Cilíndrica con Corte Frontal <b>B</b>	SB-3 AC	3/8" 9.5 mm	3/4" 19.1 mm	30 000	QAX126	\$834.20	1	5
	SB-5A C	1/2" 12.7 mm	1" 25.4 mm	22 500	QAX127	\$1,223.40	1	1
Cilíndrica punta redonda <b>C</b>	SC-5 AC	1/2" 12.7mm	1" 25.4 mm	22 500	QAX128	\$1,223.40	1	1
	SF-5A C	1/2" 12.7mm	1" 25.4 mm	22 500	QAX131	\$1,148.90	1	5
Cónica de 14° punta redonda <b>L</b>	SL-4 AC	1/2" 12.7mm	1-3/16" 30 mm	22 500	QAX138	\$1,476.80	1	1
	SF-5 AC	1/2" 12.7 mm	1" 25.4 mm	22 500	QAX2280	\$670.60	1	10
EASYCUT. Cónica de 14° punta redonda <b>L</b>	SL-4 AC	1/2" 12.7 mm	1-1/8" 30 mm	22 500	QAX2286	\$645.20	1	10

### Características

- Mayor espacio entre dientes, afiladas con ruedas de diamante.
- Vástago de 1/4".
- Corte ancho.

### Beneficios

- Especiales para el desbaste de aluminio y metales no ferrosos como el cobre, bronce y latón.
- No se tapan.
- Para desbaste de plástico y hule sin embotarse.



Taladro



Inoxidable

### Brocas para Acero Inoxidable

**TENAZIT®**



Dimensiones	Max. RPM	Clave	Precio	Empaque	Caja
1/8 X 2-1/2" 3.2 x 65 mm	2 986	QAX1859	\$51.10	1	5
1/4 X 4" 6.2 x 100 mm	1400	QAX1860	\$119.00	1	5
3/8 X 5" 9.5 x 125 mm	900	QAX1861	\$257.50	1	1
1/2 X 6" 12.5 x 150 mm	700	QAX1863	\$465.40	1	1

#### Características

- Fabricadas con acero rápido
- HSS con recubrimiento de cobalto.
- Diseño con rectificación en cruz y espiral tipo N.
- Para acero inoxidable, aceros aleados y no aleados.

#### Beneficios

- Su diseño con rectificación en cruz y espiral tipo N, permiten tener una excelente precisión al iniciar la perforación.
- Gracias al cobalto, tienen una mayor dureza y aumenta la resistencia a altas temperaturas.
- Ideales para uso industrial y materiales difíciles de trabajar.

### Brocas SDS tricorte

Dimensiones	Clave	Precio	Empaque	Caja
4.8 x 102	QAX1866	\$163.60	1	1
4.8 x 152	QAX1867	\$176.90	1	1
4.8 x 203	QAX1868	\$204.40	1	1
6.4 x 102	QAX1891	\$166.20	1	1
6.4 x 152	QAX1899	\$179.60	1	1
6.4 x 203	QAX1909	\$211.60	1	1
7.9 x 152	QAX1916	\$178.70	1	1
9.5 x 152	QAX1918	\$218.70	1	1
9.5 x 203	QAX1919	\$268.40	1	1
9.5 x 305	QAX1920	\$345.80	1	1
12.7 x 152	QAX1922	\$258.70	1	1
12.7 x 305	QAX1923	\$476.40	1	1
12.7 x 457	QAX1924	\$568.00	1	1
15.8 x 203	QAX1925	\$425.80	1	1
15.8 x 254	QAX1926	\$464.90	1	1
15.8 x 305	QAX1927	\$502.20	1	1
15.8 x 457	QAX1928	\$612.40	1	1
19 x 203	QAX1929	\$613.30	1	1



Taladro



Azulejo



Vidrio



Mármol

### Brocas para Vidrio y Azulejo

**TENAZIT®**



Se recomienda usar en húmedo para una mayor resistencia al calentamiento.

#### Características

- Con punta de carburo de tungsteno de alta precisión y dureza, en forma de flecha para una perforación sin oscilación.
- Para perforar vidrio (no templado), azulejo, mármol, granito y materiales cerámicos.

#### Beneficios

- Diseño único de punta que permite un afilado automático.
- El cuerpo en espiral facilita la evacuación del polvo y una mayor profundidad de corte.

## HERRAMIENTAS DE METAL DURO



Ø	Piedra Max. RPM	Plástico Max. RPM	Acero Max. RPM	Vidrio Max. RPM	Madera Max. RPM	Clave	Precio	Empaque	Caja
1/8"	2 390	4 775	795	400	3 000	QAX1833	\$130.40	1	1
3.2 mm									
5/32"	1 590	3 185	530	285	3 000	QAX1834	\$128.60	1	1
4mm									
3/16"	1195	2 385	400	220	3 000	QAX1835	\$133.00	1	1
4.8 mm									
1/4"	955	1 910	320	170	3 000	QAX1836	\$155.60	1	1
6.4mm									
5/16"	800	1 590	265	140	1 500	QAX1837	\$174.00	1	1
8 mm									
3/8"	680	1 365	225	125	1 500	QAX1838	\$231.10	1	1
9.5 mm									
1/2"	600	1195	200	110	1 500	QAX1839	\$356.60	1	1
12.5 mm									
5/8"	600	1195	200	110	1500	QAX1840	\$578.50	1	1
15.8 mm									

### Características

- Alto rendimiento.
- Cuentan con una placa de carburo que permite perforar materiales duros.
- El afilado garantiza el deslizamiento y evacuación de las virutas.
- El corte en forma de "S" aumenta la evacuación de las virutas y disminuye el calentamiento.
- Su diseño permite limitar el desgaste con los materiales.

### Beneficios

- Perforan madera, acero, concreto y plástico.
- Ideales para perforar varios materiales al mismo tiempo.
- Perforan materiales hasta de 30 mm de espesor.



Una vez que la broca pierde filo, se puede afilar o se puede utilizar como broca para concreto, mampostería, etc. En piedra sólo usar rotomartillo.

## Brocas Multiusos TENAZIT®



### Pruebas de Evacuación de Viruta

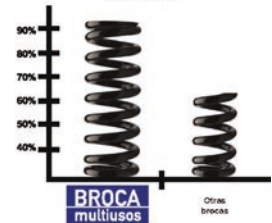

Realizados en taladro modo rotación 300 RPM.



## Cortadores Anulares

Ø	Profundidad de corte	Longitud Total	Max. RPM	Clave	Precio	Empaque	Caja
1/2"	50 mm	84mm	662	QAX2390	\$1,155.30	1	1
13 mm							
5/8"	50 mm	84mm	537	QAX2391	\$1,617.40	1	1
16mm							
3/4"	50 mm	84mm	453	QAX2393	\$1,793.40	1	1
19 mm							
13/16"	50 mm	84mm	410	QAX2394	\$1,914.40	1	1
21 mm							
15/16"	50 mm	84mm	358	QAX2396	\$2,167.50	1	1
24 mm							
1"		84mm	344	QAX2392	\$2,200.50	1	1
25 mm	50 mm						
1-1/16"		84mm	319	QAX2398	\$2,345.80	1	1
27mm	50 mm						
1-1/4"		84mm	269	QAX2397	\$3,146.70	1	1
32 mm	50 mm						



### Características

- Para uso en seco y húmedo.
- Fabricados con acero HSS de alta calidad.
- Geometría óptima del filo para mejor arranque de virutas.
- Cada cortador incluye pin de centrado.

### Beneficios

- Cortan hasta 10 veces más rápido que una broca espiral.
- Para perforar placas de acero gruesas con taladro magnético, generan mucho menos calor que una broca, los orificios son exactos.
- Ahorro considerable de tiempo y energía.

# SIERRAS

## Consejos para Seleccionar la Sierra Adecuada

### Calidad del terminado:

\*En general, mientras más dientes tenga la sierra, más liso, uniforme y delicado es el acabado.

\*En general, mientras menos dientes tenga la sierra, más rápida es la velocidad de corte y menos uniforme es el acabado.

### Espesor del material a cortar. Regla **IMPORTANTE** a recordar:

\*Considerando el grosor del material debe haber un mínimo de 3 dientes, pero no más de 4 dientes en el material a cortar.

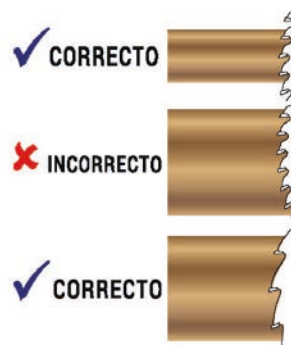

## Esquema

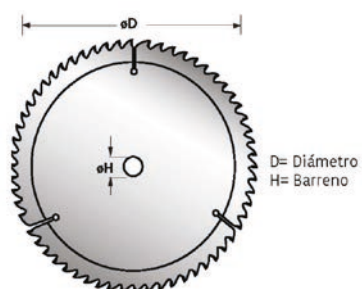



Madera



Ø	Barreno	No. de dientes	Línea	Max. RPM	Clave	Precio	Empaque	Caja
7-1/4"	5/8"	20	Profesional	7 900	QAX156	\$369.20	1	1
185mm	15.9mm							
7-1/4"	5/8"	40	Profesional	7 900	QAX157	\$483.50	1	1
185mm	15.9mm							
10"	1" a 5/8"	28	Profesional	6 000	QAX158	\$679.80	1	1
250mm	25.4 a 15.9mm							
10"	1" a 5/8"	40	Profesional	6 000	QAX159	\$943.60	1	1
250mm	25.4 a 15.9mm							
14"	1"	40	Profesional	4 400	QAX2109	\$2,569.90	1	1
350 mm	25.4 mm							
7-1/4"	5/8"	24	<b>EASYCUT.</b>	8 300	QAX2131	\$334.10	1	1
185m m	15.9mm							
7-1/4"	5/8"	40	<b>EASYCUT.</b>	8 300	QAX2132	\$383.90	1	1
185 mm	15.9 mm							

Madera

Premium

- Hechas con material de alta tecnología y dientes de carburo con fórmula exclusiva.
- Gran estabilidad y durabilidad.
- Cuerpo completamente endurecido.
- Ideales para trabajos industriales.

Profesional

- Duran hasta 5 veces más que el carburo estándar.
- Dientes de carburo de larga durabilidad.
- Diseño con ranuras de expansión que reduce el calentamiento.
- Sierras diseñadas para consumos medios.

EASY CUT

- Dientes soldados con precisión.
- Para cortes rápidos y trabajos no intensivos.
- Sierras de bajo costo.



Sierra de Carburo  
**TENAZIT®**



Ø	Barreno	No. de segmentos	Max. RPM	Clave	Precio	Empaque	Caja
4-1/2"	7/8"	8	13 500	QAX162	\$131.90	1	10
115mm	22.2 mm						
7"	7/8"	18	8 500	QAX172	\$305.80	1	1
177mm	22.2mm						

Características

- Soldado de alta resistencia.
- El diseño del alma de la sierra proporciona una rápida velocidad de corte y ayuda a evitar la deformación de la sierra.

Características

- Madera / madera con clavos.
- Aglomerado.
- Plástico.
- MDF.
- Fibra de vidrio.
- Resina epóxica.
- Parquet Laminado.

Beneficios

- Corte rápido.
- Larga vida útil.
- Uso multiaplicación.



### Aluminio



Ø	Barreno	No. de dientes	Línea	Max. RPM	Clave	Precio	Empaque	Caja
14" 350 mm	1" 25.4 mm	80	Profesional	4400	QAX2108	\$2,983.00	1	1
10" 250 mm	5/8" 15.9 mm	100	<b>EASYCUT.</b>	6 000	QAX2133	\$1,547.20	1	1
10" 250 mm	5/8" 15.9 mm	120	<b>EASYCUT.</b>	6 000	QAX2134	\$1,916.40	1	1

#### Aluminio

##### Premium

- Hechas con material de alta tecnología y dientes de carburo con fórmula exclusiva.
- Cuerpo completamente endurecido.
- Ideales para trabajos industriales.

##### Profesional

- Duran s veces más que el carburo estándar.
- Gran estabilidad y durabilidad.
- Sierras diseñadas para consumos medios

##### EASY CUT

- Dientes soldados con precisión.
- Para cortes rápidos y trabajos no intensivos.
- Sierras de bajo costo.



### Acero / Inox



Ø	Barreno	No. de dientes	Línea	Max. RPM	Clave	Precio	Empaque	Caja
<b>Acero</b>								
14" 350 mm	1" 25.4 mm	80	Profesional	4400	QAX2107	\$3,709.80	1	1
<b>Acero Inoxidable</b>								
7" 180 mm	5/8" 15.9 mm	48	Premium	5 500	QAX2137	\$2,446.90	1	1
14" 350 mm	0.070" 1.8 mm	90	Premium	1 500	QAX2138	\$6,971.20	1	1

#### Acero/ Inox

##### Premium

- Por su alta tecnología, brindan una mayor durabilidad que las sierras convencionales.
- Dientes de micrograno de carburo de tungsteno de calidad
- Premium.

##### Profesional

- Sinterizado con carburo especial y alta concentración.
- Duran hasta s veces más que el carburo estándar.
- Por su tamaño de dientes, permiten un mayor número de afiladas.
- Diseño con ranuras de expansión que reduce el calentamiento.
- Sierras diseñadas para consumos medios.



# CARROS DE CARGA



Clave	Descripción	Precio	Empaque	Caja
QAX2827	Plástico Negro - 100 kg	\$2,000.00	1	1
QAX2918	Plástico Azul - 100 kg	\$2,000.00	1	1
QAX2919	Plástico Amarillo - 100 kg	\$2,000.00	1	1

**Características**

- Plegable de plástico
- Altura: 790 mm
- Peso: 4.5 kg
- Superficie de carga disponible: 385 x 600 mm

**Beneficios**

- Gracias a su tecnología liviana, su manejo es bastante ágil.
- Por su diseño compacto, se puede cargar y transportar fácilmente, ya que se pliega por completo.
- Ideal para uso industrial y doméstico, con capacidad de transportar todo tipo de material.

**Carros Plegables de Plástico**

Capacidad Máxima de 100 kg.



Clave	Descripción	Precio	Empaque	Caja
QAX2754	Plástico - 200 kg	\$4,320.00	1	1

**Características**

- Plataforma de plástico tipo red.
- Altura: 915 mm
- Peso: 9.7 kg
- Diámetro de la rueda: 100 mm
- Superficie de carga disponible: 780 x 490 mm

**Beneficios**

- Gracias a su tecnología liviana, su manejo es bastante ágil.
- Por su diseño compacto, se puede cargar fácilmente, ya que se pliega por completo.
- Gracias a sus llantas laterales, permite un cómodo traslado.
- Uso industrial y doméstico, con capacidad de transportar todo tipo de material.

**Carro Plegable de Plástico**

Capacidad Máxima de 200 kg.



Clave	Descripción	Precio	Empaque	Caja
QAX2757	Plástico - 300 kg	\$6,910.00	1	1

**Características**

- Altura: 905 mm
- Peso: 14.5 kg
- Diámetro de la rueda: 130 mm
- Superficie de carga disponible: 900 x 600 mm
- Uso industrial, con capacidad de transportar todo tipo de material.

**Beneficios**

- Gracias a su tecnología liviana, su manejo es bastante ágil.
- Posee una plataforma curvada y de goma especial, la cual absorbe los impactos y protege la carga.
- Están equipados con ruedas especiales que disminuyen el ruido y que están reforzadas para prevenir su corrosión.

**Carro Plegable de Plástico**

Capacidad Máxima de 300 kg.



Clave	Descripción	Precio	Empaque	Caja
QAX2758	Plástico freno manual - 300 kg	\$10,420.00	1	1

**Características**

- Altura: 905 m
- Peso: 17 kg
- Diámetro de la rueda: 130 mm
- Superficie de carga disponible: 900 x 600 mm
- Uso industrial, con capacidad de transportar todo tipo de material.

**Beneficios**

- Gracias a su tecnología liviana, su manejo es bastante ágil.
- Posee una plataforma curvada y de goma especial, la cual absorbe los impactos y protege la carga.
- Están equipados con ruedas especiales que disminuyen el ruido y que están reforzadas para prevenir su corrosión.

**Carro Plegable de Plástico con Freno**

Capacidad Máxima de 300 kg.



**Carro de Plástico de 2 Pisos**  
Capacidad Máxima de 300 kg.

Clave	Descripción	Precio	Empaque	Caja
QAX2769	Plástico 2 pisos - 300 kg	\$11,390.00	1	1

**Características**

- Altura: 950 mm
- Peso: 20 kg
- Diámetro de la rueda: 130 mm
- Superficie de carga disponible: 2 pisos de 900 x 600 mm
- Uso industrial, con capacidad de transportar todo tipo de material.

**Beneficios**

- Gracias a su tecnología liviana, su manejo es bastante ágil.
- Posee una plataforma curvada y de goma especial, la cual absorbe los impactos y protege la carga.
- Están equipados con ruedas especiales que disminuyen el ruido y que están reforzadas para prevenir su corrosión.



**Carro Plegable de Acero**  
Capacidad Máxima de 150 kg.

Clave	Descripción	Precio	Empaque	Caja
QAX2804	Acero - 150 kg	\$3,720.00	1	1

**Características**

- Altura: 895 m
- Peso: 11.5 kg
- Diámetro de la rueda: 100 mm
- Superficie de carga disponible: 740 x 480 mm
- Uso industrial, con capacidad de transportar todo tipo de material.

**Beneficios**

- Gracias a su tecnología liviana, su manejo es bastante ágil.
- Posee una plataforma curvada y de goma especial, la cual absorbe los impactos y protege la carga.
- Están equipados con ruedas especiales que disminuyen el ruido y que están reforzadas para prevenir su corrosión.



**Carro Plegable de Acero**  
Capacidad Máxima de 300 kg.

Clave	Descripción	Precio	Empaque	Caja
QAX2788	Acero - 300 kg	\$6,860.00	1	1

**Características**

- Altura: 900 mm
- Peso: 19 kg
- Diámetro de la rueda: 130 mm
- Superficie de carga disponible: 910 x 610 mm
- Uso industrial, con capacidad de transportar todo tipo de material.

**Beneficios**

- Gracias a su tecnología liviana, su manejo es bastante ágil.
- Posee una plataforma curvada y de goma especial, la cual absorbe los impactos y protege la carga.
- Están equipados con ruedas especiales que disminuyen el ruido y que están reforzadas para prevenir su corrosión.



**Carro Plegable de Acero**  
Capacidad Máxima de 500 kg.

Clave	Descripción	Precio	Empaque	Caja
QAX2793	Acero - 500 kg	\$15,150.00	1	1

**Características**

- Altura: 900 mm
- Peso: 40.5 kg
- Diámetro de la rueda: 200 mm
- Superficie de carga disponible: 1240 x 790 mm
- Uso industrial, con capacidad de transportar todo tipo de material.

**Beneficios**

- Gracias a su tecnología liviana, su manejo es bastante ágil.
- Posee una plataforma curvada y de goma especial, la cual absorbe los impactos y protege la carga.
- Están equipados con ruedas especiales que disminuyen el ruido y que están reforzadas para prevenir su corrosión.



Clave	Descripción	Precio	Empaque	Caja
QAX2799	Acero - 600 kg	\$19,930.00	1	1

### Características

- Altura: 860 mm
- Peso: 43 kg
- Diámetro de la rueda: 200 mm
- Superficie de carga disponible 1225 x 775 mm
- Uso industrial, con capacidad de transportar todo tipo de material.

### Beneficios

- Gracias a su tecnología liviana, su manejo es bastante ágil.
- Posee una plataforma curvaada y de goma especial, la cual absorbe los impactos y protege la carga.
- Están equipados con ruedas especiales que disminuyen el ruido y que están reforzadas para prevenir su corrosión.

**Carro de Acero**  
Capacidad Máxima de 600 kg.



Clave	Descripción	Precio	Empaque	Caja
QAX2814	Acero freno manual - 300 kg	\$10,940.00	1	1

### Características

- De Acero con freno manual.
- Altura: 900 mm
- Peso: 23.5 kg
- Diámetro de la rueda: 130 mm
- Superficie de carga disponible: 910 x 610 mm
- Uso industrial, con capacidad de transportar todo tipo de material.

### Beneficios

- Gracias a su tecnología liviana, su manejo es bastante ágil.
- Posee una plataforma curvaada y de goma especial, la cual absorbe los impactos y protege la carga.
- Están equipados con ruedas especiales que disminuyen el ruido y que están reforzadas para prevenir su corrosión.

**Carro Plegable de Acero**  
Capacidad Máxima de 300 kg.



Clave	Descripción	Precio	Empaque	Caja
QAX2808	Acero 2 pisos - 300 kg	\$11,390.00	1	1

### Características

- De Acero con dos pisos.
- Altura: 950 mm
- Peso: 28.5 kg
- Diámetro de la rueda: 100 mm
- Superficie de carga disponible: 910 x 610 mm
- Uso industrial, con capacidad de transportar todo tipo de material.

### Beneficios

- Gracias a su tecnología liviana, su manejo es bastante ágil.
- Posee una plataforma curvaada y de goma especial, la cual absorbe los impactos y protege la carga.
- Están equipados con ruedas especiales que disminuyen el ruido y que están reforzadas para prevenir su corrosión.

**Carro de Acero de 2 Pisos**  
Capacidad Máxima de 300 kg.



Clave	Descripción	Precio	Empaque	Caja
QAX2815	Acero freno de piso - 500 kg	\$21,140.00	1	1

### Características

- Acero con freno de piso.
- Altura: 900 mm
- Peso: 45 kg
- Diámetro de la rueda: 200 mm
- Superficie de carga disponible: 1240 x 790 mm
- Uso industrial, con capacidad de transportar todo tipo de material.

### Beneficios

- Gracias a su tecnología liviana, su manejo es bastante ágil.
- Posee una plataforma curvaada y de goma especial, la cual absorbe los impactos y protege la carga.
- Están equipados con ruedas especiales que disminuyen el ruido y que están reforzadas para prevenir su corrosión.

**Carro Plegable de Acero con Freno**  
Capacidad Máxima de 500 kg.



**Carro de Acero con Canastilla**  
Capacidad Máxima de 500 kg.

Clave	Descripción	Precio	Empaque	Caja
QAX2816	Acero con canastilla - 500kg	\$24,400.00	1	1

**Características**

De Acero con canastilla.  
 Altura: 1005 mm  
 Peso: 58 kg  
 Diámetro de la rueda: 200 mm  
 Superficie de carga disponible: 1240 x 790 mm  
 Uso industrial, con capacidad de transportar todo tipo de material.

**Beneficios**

- Gracias a su tecnología liviana, su manejo es bastante ágil.
- Posee una plataforma curveada y de goma especial, la cual absorbe los impactos y protege la carga.
- Están equipados con ruedas especiales que disminuyen el ruido y que están reforzadas para prevenir su corrosión.zzz



# MÁQUINAS



Clave	Precio	Empaque	Caja
•QAX2500	\$41,407.60	1	1

**Características**

- Potencia de alimentación 460w.
- Potencia máxima de trabajo 1 200 w.
- Velocidad variable 900 a 2500 rpm.
- Hecho en Alemania.
- Con eje de 5/8"-11H.

**Beneficios**

- Máquina especial para satinado, pulido y acabado de superficies metálicas.
- Puede usar rodillos, discos y ruedas.
- Mínimo mantenimiento.
- Versátil, se puede usar en forma recta o angular.
- Menor cansancio del operario, ya que no vibra y pesa menos que las esmeriladoras comunes.
- Gracias a su alta potencia, deja acabados consistentes y uniformes.
- Excelente desempeño y duración.

**Satinadora - Pulidora Eléctrica**

**TENAZIT®**

¡ Multi-funcional !



Clave	Precio	Empaque	Caja
•QAX2505	\$27,738.10	1	1

**Características**

- Accesorio ligero y resistente.
- Fabricado con aluminio.
- Usa bandas de lija o fibra de 35 x 760 mm.

**Beneficios**

- Ergonómico y de fácil aplicación.
- Mayor productividad en operaciones de lijado y pulido de superficies circulares.
- Acabados consistentes y uniformes.
- Se utiliza exclusivamente con la satinadora TENAZIT clave QAX2500.

**Accesorio para Lijado de Tubos y Barandales con Bandas**



Clave	Precio	Empaque	Caja
•QAX2507	\$29,208.50	1	1

**Características**

- Accesorio ligero y resistente.
- Fabricado con aluminio.
- Usa ruedas de 6" de diámetro.

**Beneficios**

- Especial para trabajar vértices entre 45° y 90°.
- Ergonómico y de fácil aplicación.
- Mayor productividad en operaciones de lijado y pulido de superficies de forma irregular.
- Acabados consistentes y uniformes.
- Se utiliza exclusivamente con la satinadora TENAZIT clave QAX2500.

**Accesorio para Desbaste y Acabado de Ángulos Interiores con ruedas de 6"**



Clave	Precio	Empaque	Caja
•QAX2506	\$22,187.90	1	1

**Características**

- Accesorio ligero y resistente.
- Fabricado con aluminio.
- Usa bandas de lija o Abra de 8 x 666 mm.

**Beneficios**

- Especial para trabajar vértices entre 45° y 90°.
- Ergonómico y de fácil aplicación.
- Mayor productividad en operaciones de lijado y pulido de superficies de forma irregular.
- Acabados consistentes y uniformes.
- Se utiliza exclusivamente con la satinadora TENAZIT clave QAX2500.

**Accesorio para Lijado de Zonas de Difícil Acceso con Minibandas**



**Lijadora Roto-orbital / Ø 5"**

Clave	Precio	Empaque	Caja
QAX2540	\$5,505.70	1	1

**Características**

- Para discos de 125 mm (5").
- Máx. RPM 12 000.
- Peso de 0.750 kg.
- Ruido 78 dBA.
- Diámetro de órbita 5 mm.
- Consumo de aire 380 L/min.

**Beneficios**

- Máquina lijadora especial para el uso de discos de lija de 5" PSA y/o ULTRAGRIP
- Permite realizar el trabajo en grandes superficies en muy poco tiempo.
- Gracias a su diseño ergonómico y peso ligero favorecen el trabajo y reducen el cansancio del operador.

Clave	Precio	Empaque	Caja
• QAX2531	\$2,839.50	1	1

**Características**

- Electrolito a base de aditivo E338 para limpieza electroquímica.
- Para ocuparse con equipo de electrolimpieza Tenazit Electro Clean (clave 2519).

**Beneficios**

- Para pulir cordones o superficies de soldadura. Es un fluido denso y gracias a su bajo contenido de agua produce menos vapores.
- Concentración alta.

**Heavy Duty  
[5 lt]**

Clave	Precio	Empaque	Caja
• QAX2520	\$2,066.40	1	1

Dimensiones  
1/2" X 4-1/2" X M10  
12 mm x 115 mm x M10

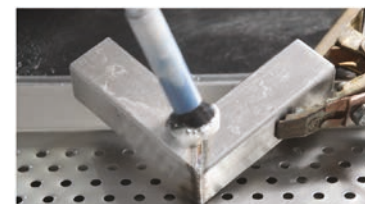
**Cepillo de Fibra de  
Carbono**

**Características**

- Contiene filamentos de carbono que permiten crear los arcos electrolíticos, los cuales realizan el trabajo de limpieza o pulido.

**Beneficios**

- Para ocuparse con equipo de limpieza TENAZIT Electro clean (clave 2519).



# ACCESORIOS



**Llaves para Adaptadores / Para Apretar o Aflojar Adaptadores**

**Negra**

Clave	Dimensiones	Máquina	Precio
QAX543	1-1/4" - 3/16" 32 x 5 mm	Esmeriladora Americana	\$294.70



**Roja**

Clave	Dimensiones	Máquina	Precio
QAX544	1-3/8" - 3/16" 35 x 5 mm	Esmeriladora Europea	\$294.70

**Adaptadores**
**Para Discos de Cubo [Tipo 27]**

**Grandes**

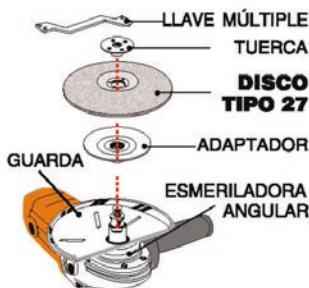
Clave	Dimensiones	Máquina	Precio
QAX541	Con rosca estándar 5/8-11" 15.9-11 mm	Esmeriladora Americana	\$408.80
QAX542	Con rosca milimétrica M14-2	Esmeriladora Europea	\$408.80

**Chicos**

Clave	Dimensiones	Máquina	Precio
QAX961	Con rosca estándar 5/8-11" 15.9-11 mm	Esmeriladora Americana	\$235.30

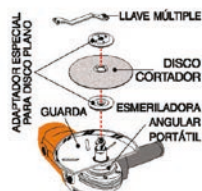
**Para Discos Cortadores [Tipo 41]**

Clave	Dimensiones	Máquina	Precio
QAX547	Con rosca estándar 5/8-11" 15.9-11 mm	Esmeriladora Americana	\$247.10
QAX538	Con rosca milimétrica M14-2	Esmeriladora Europea	\$247.10

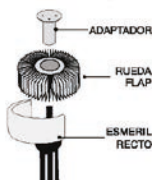

Clave	Dimensiones	Máquina	Precio
QAX531	Adaptador múltiple para discos cortadores. Barreno del disco 1/2" - 3/8" - 1/4" 12.7 - 9.5 - 6.4 mm	Mototool / Taladro	\$320.60

**Para Montar Ruedas de Lija, Fibra y Felpa de 2" de Espesor**

Clave	Dimensiones	Precio
QAX1625	1" X 2" X 5/8"-11 25 x 50 x 15.9 mm-11	\$605.00

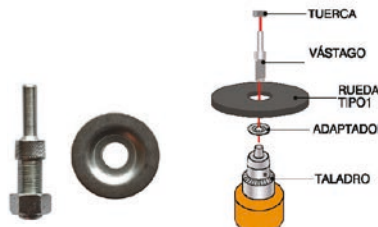
**Para RT-1**

Clave	Dimensiones	Precio
QAX546	2-3/4" X 5/16" 70 x 8 mm	\$137.90

Adaptadores

Para Discos de Cambio Rápido  
Vástago de 1/4".

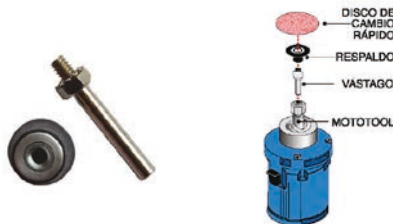

Clave	Diámetro del Disco	Sistema de Sujeción	Precio
QAX628	2" X 1/4" 51 x 6.4 mm	ROL OK	\$345.70
QAX629	3" X 1/4" 76 x 6.4 mm	ROL OK	\$384.90

Para Cartuchos de Felpa



Clave	Diámetro del Disco	Precio
QAX1623	1/8" X 3/4" X 1/8" 3.2 x 20 x 3.2 mm	\$173.10
QAX1624	1/8" X 3/4" X 1/4" 3.2 x 20 x 6.4 mm	\$122.80

Respaldo para Bonetes y Esponjas de 3"



Clave	Diámetro del Disco	Precio
QAX2972	3" X 5/8"-11 H 75 X 15.9 mm-11H	\$234.60

Para Montar el Respaldo  
Clave 2972 en Taladro

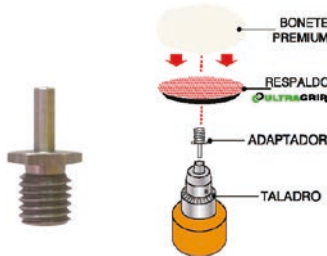

Clave	Diámetro del Disco	Precio
QAX627	5/8"-11H X 1/4" 15.9-11x 6.4 mm	\$62.80

Para discos superlam, de fibra con rosca integrada y twin power



Clave	Diámetro del Disco	Precio
QAX1340	1-1/2"x19/32"x5/8"-11H	\$84.20

**Respaldos**
**Para Discos de Lija  
[Fibrodiscos]**

Clave	Ø	Dimensiones	Precio
QAX935	4-1/2" 115 mm	5/8"-11	\$267.60
QAX794	4-1/2" 115 mm	M14-2	\$267.60
QAX950	7" 180 mm	5/8"-11	\$364.90
QAX796	7" 180 mm	M14-2	\$364.90

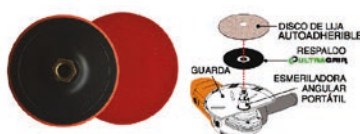
**Para Discos de Lija  
Autoadherible con Sistema  
de Sujeción**

Clave	Ø	Dimensiones	Precio
QAX1457	5" 125 mm	5/8"-11	\$191.30
QAX1458	5" 125 mm	M14-2	\$191.30

**Respaldo de Bronce con Hule  
para Pads de Diamante con  
Sistema de Sujeción**

Clave	Ø	Dimensiones	Precio
QAX1599	4" 100 mm	5/8"-11	\$644.60
QAX1499	4" 100 mm	M14-2	\$644.60

**Para Discos de Lija  
Autoadherible  
Sistema de Sujeción**



Clave	Ø	Barreno	Precio
QAX793	5" 125 mm	5/16"-24H 7.9 mm -24H	\$911.20
QAX799	6" 150 mm	5/16"-24H 7.9 mm -24H	\$999.90

**Para Discos de Lija  
Autoadherible con  
Sistema de Sujeción**

Clave	Ø	Precio
QAX1463	6" 150 mm	\$609.30

**Respaldo para discos de lija  
autoadherible con sistema de  
sujeción**

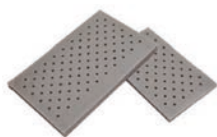
Clave	Ø	Dimensiones	Precio
QAX1451	6" 150 mm	5/8"-11	\$238.00
QAX1452	6" 150 mm	M14-2	\$238.00

**Respaldos e Inter-respaldos Exclusivos** 
**Respaldo /Uso manual  
Multi-perforados**

Clave	Respaldo	Precio
QAX3229	4 x 6" 100 x 150 mm	\$304.50

**Respaldo /Uso manual  
Multi-perforados**

Clave	Tacón	Precio
QAX3214	2-3/4 x 4-1/2" 70 x 114 mm	\$405.80

### Punta en Cruz para Destornillador

Clave	Dimensiones	Precio	Empaque	Caja
• QAX1851	15 x 68 mm	\$241.90	1	1



**Características**

• Con doble imán de ajuste a la entrada y al fondo del adaptador.  
 Con sistema de ajuste para altura de la cabeza del tornillo para llegar al ras.

**Beneficios**

• El imán tiene la fuerza para resistir pesos de 1 kg.

### Kit con 5 puntas

Clave	Dimensiones	Precio	Empaque	Caja
QAX1852	2" 50 mm	\$105.00	1	1



**Características**

• Con protección anticorrosiva.

**Beneficios**

• Con tecnología TORSION TECHNOLOGY para mayor resistencia contra gran torque.

### Kit de Desbaste y Corte para Miniesmeriladora



Clave	Precio	Empaque	Caja
• QAX2999	\$445.00	1	1

**Contenido [11 piezas]**

- 1 sierra de 115 mm para corte de madera (clave 162).
- 1 disco laminado HUM G-60 (clave 2217).
- 1 disco para desbaste de metal (clave 560).
- 3 discos para corte de metal (clave 778).
- 1 fibrodisco de lija G-60 (clave 1336).
- 1 disco de diamante segmentado (clave 2555).
- 1 disco de diamante rin continuo (clave 2556).
- 1 disco para corte de aluminio (clave 892).
- 1 disco para desbaste de aluminio (clave 480).



### Kit de Brocas para Concreto



Clave	Precio	Empaque	Caja
QAX1850	\$210.50	1	5

**Contenido [5 piezas]**

- 5.0 x 90 mm (3/16" x 3-1/4").
- 6.5 x 100 mm (1/4" x 4").
- 8.0 x 125 mm (5/16" x 5").
- 10 x 125 mm (3/8" x 5").
- 12 x 150 mm (1/2" x 6").

**Beneficios**

• Alto rendimiento.



### Kits para Mototool



Mototool

Clave	Contenido	Precio	Empaque	Caja
QAX2991	180 piezas	\$609.20	1	1
QAX2983	202 piezas	\$1,046.30	1	1
QAX2992	302 piezas	\$1,437.60	1	1



QAX2991



QAX2983



QAX2992

### Set de Discos de Diamante



Clave	Contenido	Precio
• QAX2998	2 piezas clave 2552 y 2553	\$185.40



Clave	Contenido	Precio
QAX2994	2 piezas Rin continuo y Turbo	\$397.90



Clave	Contenido	Precio
QAX3000	3 piezas	\$570.30

Equipo de Seguridad

Capucha Protectora

Clave	Precio	Empaque	Caja
QAX2813	\$64.30	1	6

**Características**

- Estructura con una triple capa de fibras.
- Textura flexible y suave.
- Tecnología libre de látex.
- No utiliza polímeros elastómeros.
- Apertura a nivel de ojos.

**Beneficios**

- Protección ligera y respirable.
- Gran comodidad.
- Permite el uso de lentes la identificación personal.
- Se ajusta al rostro, lo que brinda una mayor protección.



Clave	Dimensiones	Precio	Empaque	Caja
QAX295	5.5" X 3.94" 140 x 100 mm	\$147.20	10	100

**Características**

- Mascarilla no estéril para protección contra partículas como polvo de cemento, madera, rebabas metálicas, virus, bacterias (contenidos en partículas de fluidos nasales y bucales), hongos, insecticidas y pesticidas.
- Clip integrado para ajuste nasal

**Beneficios**

- Confort al respirar y baja caída de presión.
- Ergonómica y resistente

Mascarilla KN95



Lentes de Seguridad

Clave	Descripción	Precio	Empaque	Caja
QAX2809	Austromex negro	\$55.90	1	12
QAX2812	Tenazit marco transparente	\$39.90	1	12



QAX2809



QAX2812